

1001

## 2024 Projects

Tre progetti che illustrano le potenzialità delle collezioni Flou e Natevo 2024: proposte di arredo per spazi residenziali o pubblici in grado, con il loro segno originale ed esclusivo, di caratterizzare e personalizzare ogni ambiente.

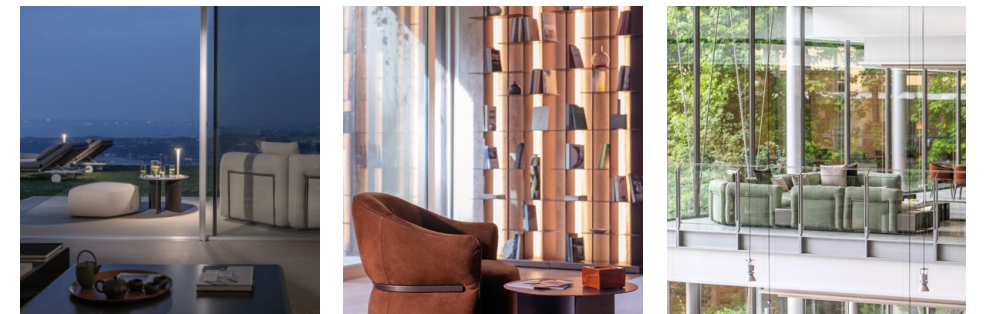

Three projects that illustrate the potential of the Flou and Natevo 2024 collections: furnishing proposals for residential or public spaces capable, with their original and exclusive mark, of characterising and personalising any environment.

THE PROTAGONISTS:

ATELIERM, DESIGN G.MOSCHETTI  
ATOLLO, DESIGN I.VISCARDI - NATEVO BRAND  
CCLIGHT, DESIGN C.COLOMBO - NATEVO BRAND  
CHIARO DI LUNA, DESIGN I.VISCARDI - NATEVO BRAND  
FIOCCO, DESIGN P.BORGONOVO  
FOGLIO, DESIGN P.BORGONOVO  
GAUDI SERIES, DESIGN M.NUNZIATI  
GRACE, DESIGN D.LO SCALZO MOSCHERI - NATEVO BRAND  
OLIVIER, DESIGN E.GARBIN-M.DELL'ORTO  
PIERRE SERIES, DESIGN STUDIO CONTROMANO  
TEKTON, DESIGN M.NUNZIATI - NATEVO BRAND  
YUNA, DESIGN C.COLOMBO

Una dimora estiva con un incredibile e scenografico affaccio su uno dei nostri laghi più belli e amati: grandi spazi indoor e outdoor pensati per offrire il massimo del relax, del comfort e dell'ospitalità.

A summer residence with an incredible and scenic view of one of our most beautiful and beloved lakes: large indoor and outdoor spaces designed to offer the ultimate experience in comfort, relax and hospitality.



la dimora sul lago  
the villa on the lake







Nel patio adiacente la piscina i pouf, i tavolini e le poltroncine della serie Pierre e un grande modulo esagonale del componibile Fiocco creano un'area dedicata al comfort e al benessere, in perfetta continuità con gli interni.

On the patio next to the swimming pool, poufs, tables and armchairs from the Pierre series and a large hexagonal unit from the Fiocco modular collection create an area dedicated to comfort and well-being, in perfect continuity with the interior.

FIOCCO, DESIGN P.BORGONOVO, NOAH 911 - NOAH 912 - TWIST 981  
PIERRE, DESIGN STUDIO CONTROMANO, NOAH 911 - T013





ATOLLO, DESIGN I.VISCARDI, T013  
PIERRE SHELL, DESIGN STUDIO CONTROMANO, NOAH 911 - T013



Non un semplice tavolo: Atollo, grazie a una sorgente ricaricabile si trasforma in una lampada dagli effetti luminosi sorprendenti, morbidi e suggestivi.

Not a simple table: Atollo, thanks to a rechargeable source, transforms into a lamp with surprising, soft and suggestive lighting effects.









GAUDÍ, DESIGN M.NUNZIATI, TWIST 981 - NOAH 912  
PIERRE, DESIGN STUDIO CONTROMANO, T011

A bordo piscina i lettini della serie Gaudí. Materiali, imbottiture e tessuti sono studiati per renderli del tutto compatibili all'utilizzo in esterni.

Poolside loungers from the Gaudí series. Materials, padding and fabrics are designed to make them fully compatible for outdoor use.





Il divano componibile Fiocco è proposto non solo outdoor ma anche nel living principale della casa. Il dettaglio del tubolare in metallo degli schienali rimanda al materiale dei tavolini Foglio: sono proposti in diverse misure e altezze e per essere liberamente accostati tra loro.

The modular sofa Fiocco is proposed not only outdoors but also in the main living room of the house. The detail of the tubular metal of the backrests matches with the material of the Foglio coffee tables: they are offered in different sizes and heights and can be freely combined with each other.

FIOCCO, DESIGN P.BORGONOVO, WILSON 926 - WILSON 924 - ALAN 922 - ALAN 923  
 PIERRE, DESIGN STUDIO CONTROMANO, NOAH 911  
 FOGLIO, DESIGN P.BORGONOVO, T032 - T013

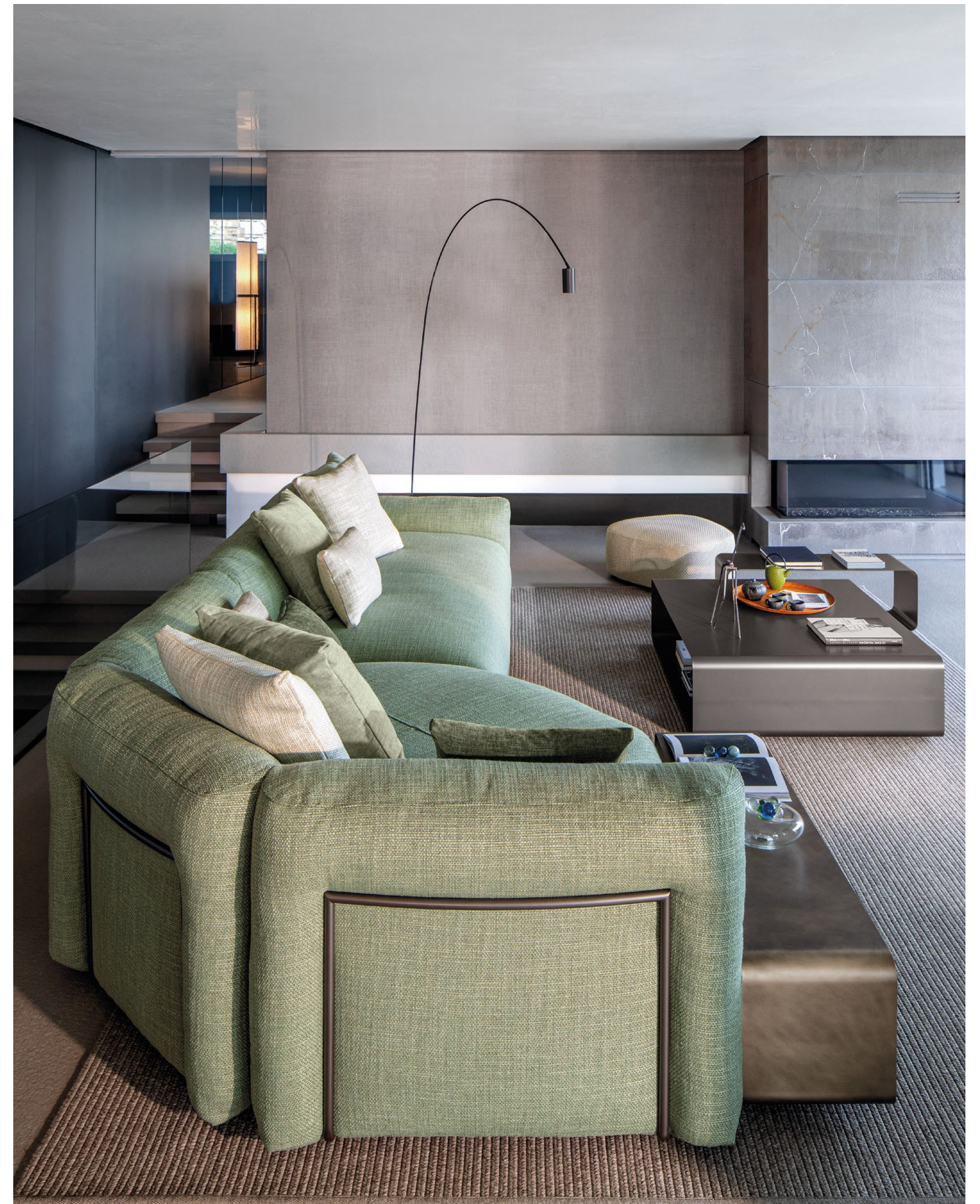



GAUDÍ, DESIGN M.NUNZIATI, N076 - WILSON 926 - NABUK N100  
FOGLIO, DESIGN P.BORGONOVÒ, T032  
FIOCCO, DESIGN P.BORGONOVÒ, WILSON 926

Per il divano Fiocco e le poltrone Gaudí è stato scelto lo stesso rivestimento tessile, creando continuità nello spazio e armonia tra i materiali.

The same textile covering was chosen for the Fiocco sofa and the Gaudí armchairs, creating continuity in space and harmony between the materials.





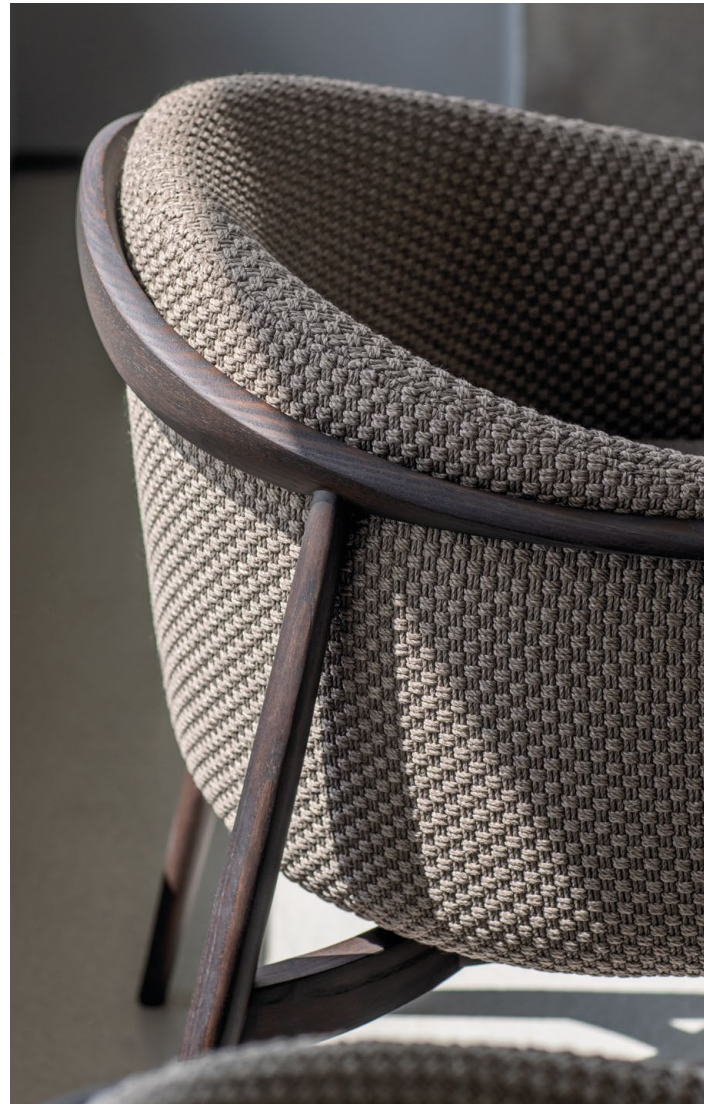

GAUDÍ, DESIGN M.NUNZIATI, N076 - N038 - WILSON 926  
TEKTON, DESIGN M.NUNZIATI, N076 - NOAH 912



Essenziale e raffinato il tavolo da pranzo Gaudí abbina il piano in vetro fumé a una struttura in legno massello coordinata alla finitura delle poltroncine Tekton.

Essential and refined, the Gaudí dining table combines a smoked glass top with a solid wood frame matching the finish of the Tekton armchairs.

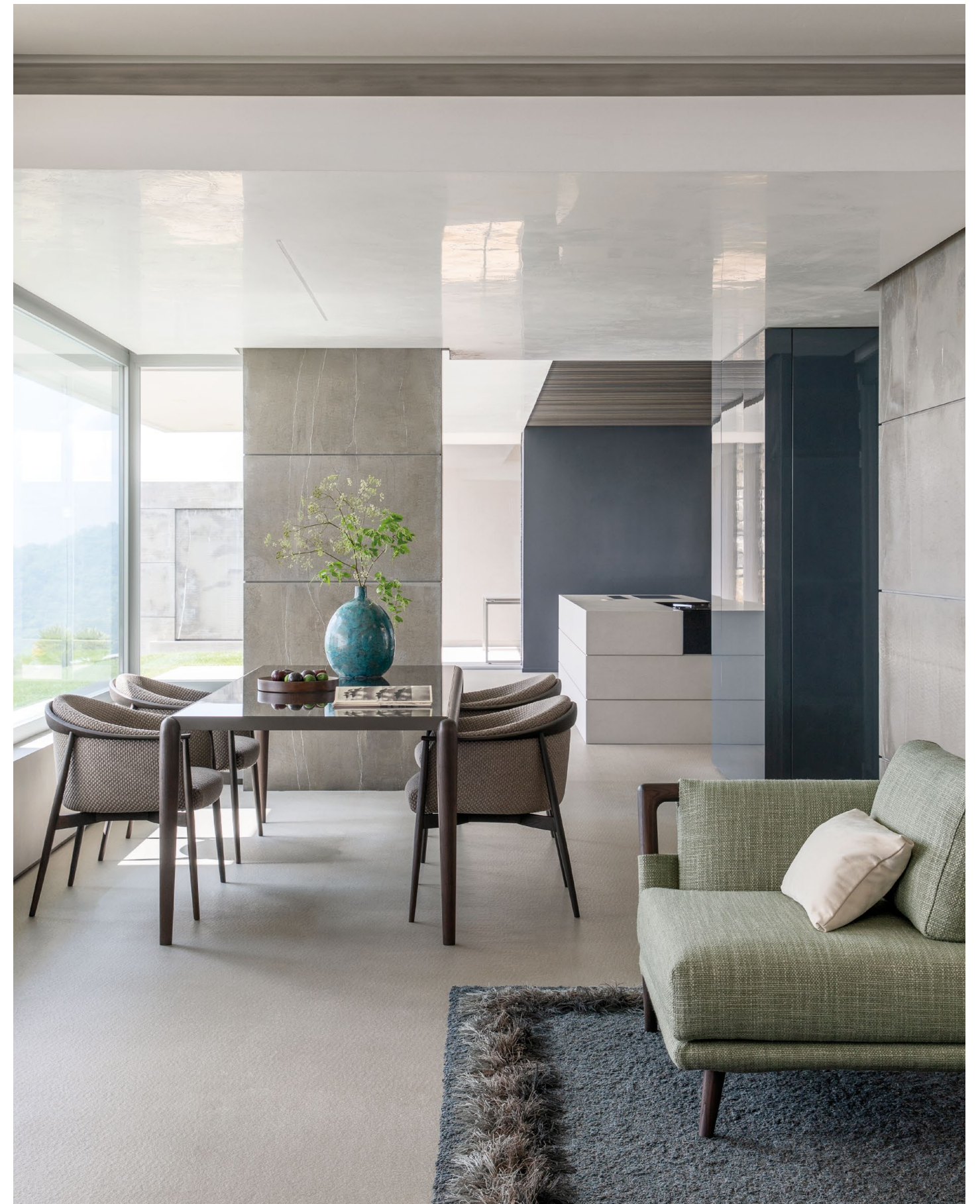



Nella madia Foglio, qui nella versione più bassa a due cassetti, la leggerezza visiva dei profili è controbilanciata dalla solidità del materiale: una lastra di metallo dolcemente curvata.

In the Foglio sideboard, here in the lower two-drawer version, the visual lightness of the profiles is counterbalanced by the solidity of the material: a gently curved metal sheet.

FOGLIO, DESIGN P.BORGONOVO, T013  
SOFTWING, DESIGN C.COLOMBO, T013









Il grande letto matrimoniale Yuna, qui con rivestimento in Nabuk, ha una testata dolcemente curvata; è perfetto per essere posizionato al centro della camera da letto.

The large Yuna double bed, here with Nabuk upholstery, has a gently curved headboard; it is perfect for positioning in the centre of the bedroom.

YUNA, DESIGN C.COLOMBO, NABUK 107 - ROMA 7281  
 CHIARO DI LUNA, DESIGN I.VISCARDI, T010  
 GRACE, DESIGN D.LO SCALZO MOSCHERI





FIOCCO, DESIGN P.BORGONOVO, NOAH 911 - NOAH 912 - TWIST 981  
ATOLLO, DESIGN I.VISCARDI, T010

Nel patio, quattro sedute angolari del componibile Fiocco e il tavolo basso Atollo definiscono una zona dedicata alla conversazione. Il vassoio contenitore sul piano di Atollo è un originale elemento decorativo da usare come porta oggetti o come fioriera.

On the patio, four corner seats of the modular Fiocco and the low Atollo table define an area dedicated to conversation. The storage tray on the top of Atollo is an original decorative element that can be used as an object holder or planter.





ATELIERM, DESIGN G.MOSCHETTI, T010 - COSMO 983 - MILANO 7284  
CHIARO DI LUNA, DESIGN I.VISCARDI, T010  
IKO, DESIGN R.DORDONI, ALAN 921



Nella seconda camera il letto matrimoniale AtelierM; il suo taglio sartoriale è evidenziato dal logo Flou sul perimetro in metallo della base. Una "firma" che lo identifica e lo distingue.

In the second room, the AtelierM double bed; its tailored cut is highlighted by the Flou logo on the metal perimeter band of the base. A 'signature' that identifies and distinguishes it.







Le librerie CCLight illuminano la parete e diffondono la luce in maniera suggestiva. È una luce che arreda e che gioca un ruolo fondamentale nel creare la giusta atmosfera in ogni ambiente.

CCLight bookcases illuminate the wall and diffuse light in a suggestive way. This light furnishes and plays a key role in creating the right atmosphere in any room.

CCLIGHT, DESIGN C.COLOMBO, T029  
PIERRE SHELL, DESIGN STUDIO CONTROMANO, T013 - ADAM 845 -  
ROGER 917  
PIERRE, DESIGN STUDIO CONTROMANO, T029





OLIVIER, DESIGN E.GARBIN-M.DELL'ORTO, ROGER 917 - ADAM 845 - ADAM 844  
PIERRE, DESIGN STUDIO CONTROMANO, ADAM 844 - ROGER 917/PELLE 157  
YARI, DESIGN M.CASTAGNA, IMPERO ROMANO N057

Sobrio e sofisticato il divano Olivier è proposto nella versione in linea a due e a tre posti.

Understated and sophisticated, the Olivier sofa is available in a two- and three-seater in-line version.

THE PROTAGONISTS:  
ATELIERM, DESIGN G.MOSCHETTI  
CCLIGHT, DESIGN C.COLOMBO - NATEVO BRAND  
FIOCCO, DESIGN P.BORGONOVO  
FOGLIO, DESIGN P.BORGONOVO  
GRACE, DESIGN D.LO SCALZO MOSCHERI - NATEVO BRAND  
IKO, DESIGN R.DORDONI  
MADAME BUTTERFLY, DESIGN THE TOUCH STUDIO  
PIERRE SERIES, DESIGN STUDIO CONTROMANO  
SOFTWING, DESIGN C.COLOMBO - NATEVO BRAND  
YUNA, DESIGN C.COLOMBO

Una casa moderna dalle geometrie definite ma che non rinuncia a dialogare con il verde che la circonda, scegliendo arredi dalle forme morbide e una palette di colori neutra e rilassante.

A modern house with defined geometries that is in harmony with the surrounding greenery, choosing furniture with organic shapes and a neutral, relaxing colour palette.

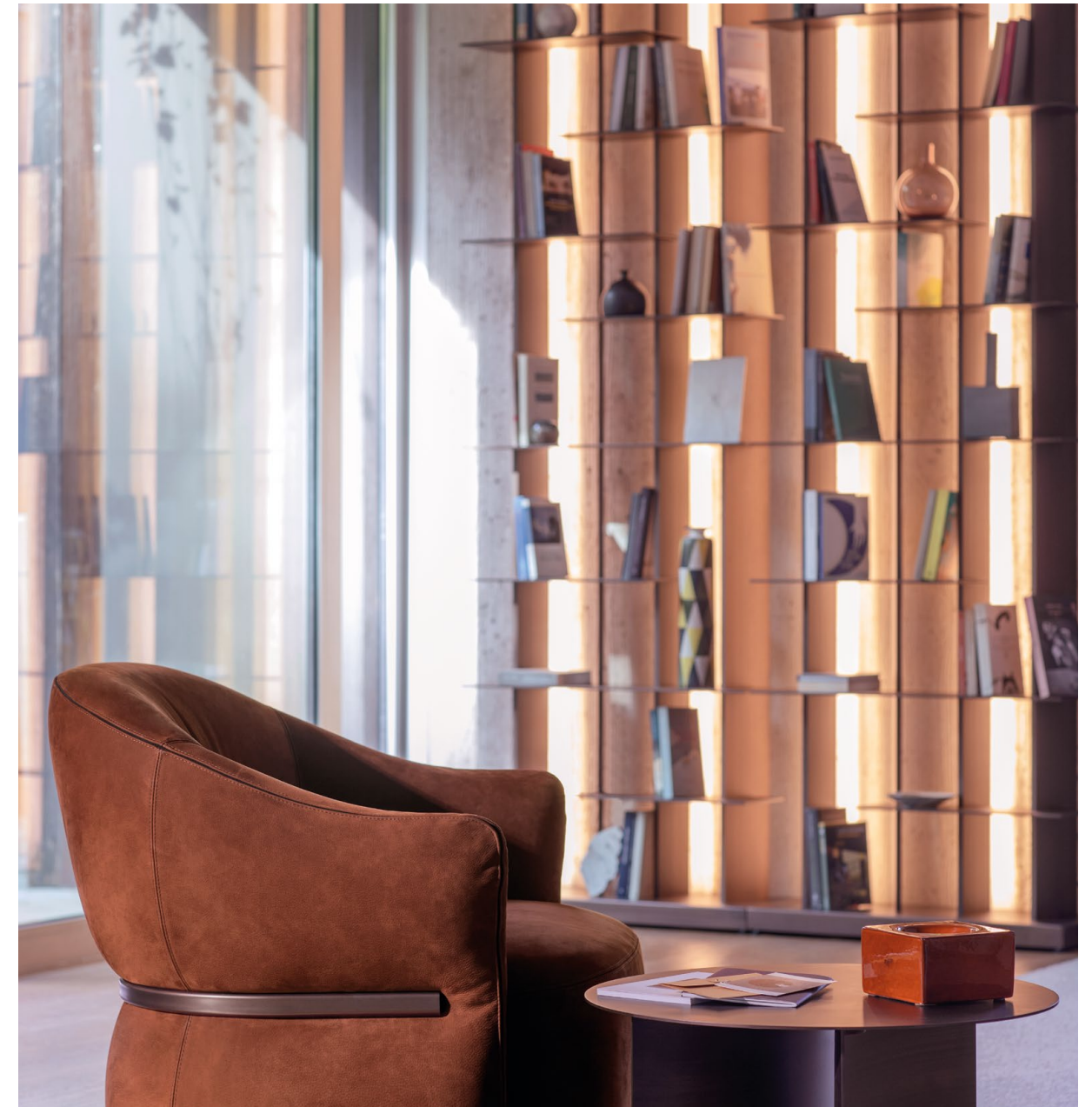

la casa moderna  
the modern house





I nuovi elementi del divano componibile Fiocco sono ancora più ampi e morbidi, per arredare gli spazi del relax in maniera anticonvenzionale e moderna.

The new Fiocco modular sofa elements are even wider and softer, to furnish relaxation spaces in an unconventional and modern way.

FIOTTO, DESIGN P.BORGONOVO, WILSON 924 - ALAN 921 - ADAM 847  
FOGLIO, DESIGN P.BORGONOVO, T029 - T010





I tavolini Foglio possono essere inseriti tra gli elementi del divano modulare Fiocco, spezzando la continuità del tessile e creando movimento anche nelle composizioni più ampie.

Foglio coffee tables can be inserted between the elements of the Fiocco modular sofa, breaking the continuity of the textile and creating movement even in larger compositions.



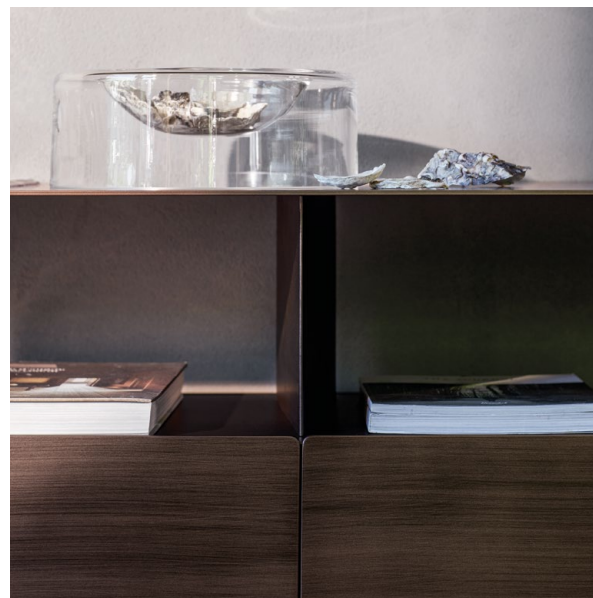

FOGLIO, DESIGN P.BORGONOV, T029







Il letto matrimoniale AtelierM con rivestimento in pelle esprime tutta la sua semplice eleganza; la morbida testata è interrotta da un taglio verticale a effetto plissé.

The AtelierM double bed with leather upholstery expresses all its simple elegance; the soft headboard is interrupted by a vertical cut with a plissé effect.

ATELIERM, DESIGN G.MOSCHETTI, PELLE PF23 - T010 - TRIO 7274  
 FOGLIO, DESIGN P.BORGONOVÒ, T010  
 MADAME BUTTERFLY, DESIGN THE TOUCH STUDIO, NABUK N081  
 PIERRE, DESIGN STUDIO CONTROMANO, T029

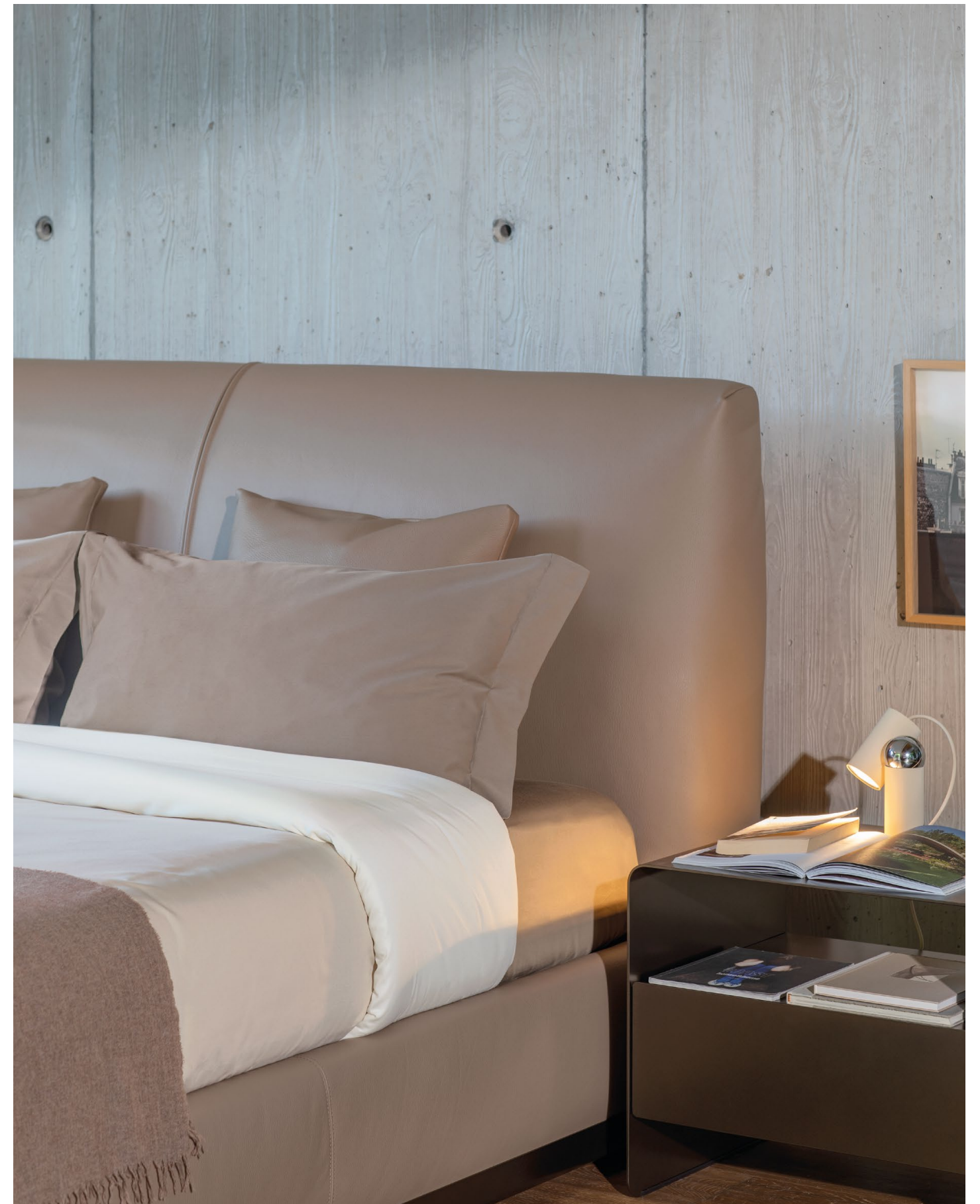





La testata del letto Yuna non passa inosservata: è composta da due pannelli dolcemente curvati che si estendono generosamente ai lati del sommier.

The headboard of the Yuna bed does not go unnoticed: it consists of two gently curved panels that extend generously to the sides of the sommier.

YUNA, DESIGN C.COLOMBO, ADAM 847 - PELLE 188 , MILANO 7283, WILSON 924 - ADAM 847  
 IKO, DESIGN R.DORDONI, T013 - EMPERADOR N064 - IMPERO ROMANO N057 - ADAM 847  
 PIERRE, DESIGN STUDIO CONTRAMANO, WILSON 924  
 FIOCCO, DESIGN P.BORGONOVO, NABUK N088  
 GRACE, DESIGN D.LO SCALZO MOSCHERI





Yuna abbina pelle, per la parte posteriore della testata, e tessuto per la parte anteriore e per il sommier. Materiali pregiati che permettono combinazioni raffinate e di grande effetto decorativo.

Yuna combines leather, for the back of the headboard, and fabric for the front and sommier. High-quality materials that allow refined combinations with great decorative effect.

YUNA, DESIGN C.COLOMBO, ADAM 847 - PELLE 188, MILANO 7283, WILSON 924 - ADAM 847  
IKO, DESIGN R.DORDONI, T013 - EMPERADOR N064





L'illuminazione degli spazi è affidata ai pezzi della collezione Natevo: dalla più tradizionale lampada da terra Softwing in metallo e vetro, alla luce funzionale delle librerie CCLight con LED integrati nella struttura.

The lighting of the spaces is provided by pieces from the Natevo collection: from the more traditional Softwing floor lamp in metal and glass, to the functional light of the CCLight bookcases with LEDs integrated in the structure.

SOFTWING, DESIGN C.COLOMBO, T010  
CCLIGHT, DESIGN C.COLOMBO, T029  
PIERRE, DESIGN STUDIO CONTROMANO, WILSON 924



THE PROTAGONISTS:  
ATOLLO, DESIGN I.VISCARDI - NATEVO BRAND  
BRISCOLA, DESIGN P.BORGONOVO - NATEVO BRAND  
FIOCCO, DESIGN P.BORGONOVO  
FOGLIO, DESIGN P.BORGONOVO  
GAUDI SERIES, DESIGN M.NUNZIATI  
MADAME BUTTERFLY, DESIGN THE TOUCH STUDIO  
PIERRE SERIES, DESIGN STUDIO CONTROMANO  
TEKTON, DESIGN M.NUNZIATI - NATEVO BRAND

Un iconico spazio nel cuore di Milano completamente reimmaginato e riallestito in perfetto stile Flou diventa una lounge esclusiva e raffinata, una open house di ampio respiro per il lavoro, momenti culturali o di vita sociale.

An iconic space in the heart of Milan that has been completely re-imagined and rearranged in perfect Flou style becomes an exclusive and refined lounge, a wide-ranging open house for work, cultural moments or social life.



la lounge esclusiva  
the exclusive lounge





Ogni area della lounge conserva la propria individualità armonizzandosi con l'intero spazio, grazie a una accurata scelta dei colori e delle finiture.

Each area of the lounge retains its individuality, harmonising with the entire space, thanks to a careful choice of colours and finishes.

FIOCCO, DESIGN P.BORGONOVO, ROGER 917 - WILSON 925  
 FOGLIO, DESIGN P.BORGONOVO, T029  
 PIERRE, DESIGN STUDIO CONTROMANO, T013 - T019 - AXEL 884  
 PIERRE SHELL, DESIGN STUDIO CONTROMANO, T013 - ADAM 843  
 ALAN 921  
 MADAME BUTTERFLY, DESIGN THE TOUCH STUDIO, WILSON 924  
 ADAM 847

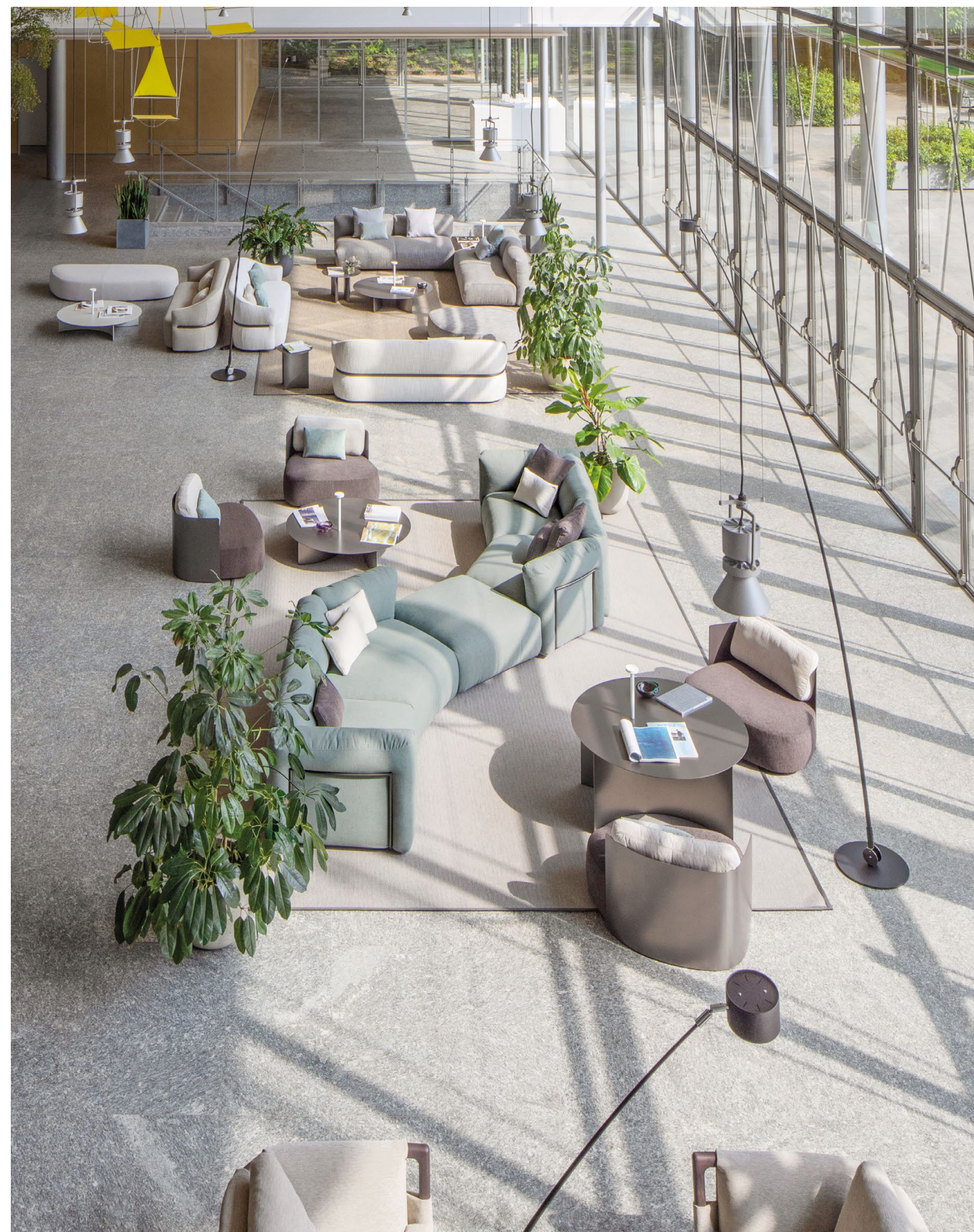









La convivialità garbata e aristocratica dei divani e delle poltrone corner Gaudí è accostata senza stonare al comfort totale delle morbide sedute del divano Fiocco.

The polite and aristocratic conviviality of the Gaudí corner armchairs and sofas is juxtaposed without clashing with the total comfort of the soft seating of the Fiocco sofa.

FIOTTO, DESIGN P.BORGONOVO, WILSON 924 - MORGAN 902  
FOGLIO, DESIGN P.BORGONOVO, T019 - T013  
GAUDÍ, DESIGN M.NUNZIATI, N076 - ADAM 844 - ADAM 845 -  
ADAM 847  
PIERRE, DESIGN STUDIO CONTROMANO, T013

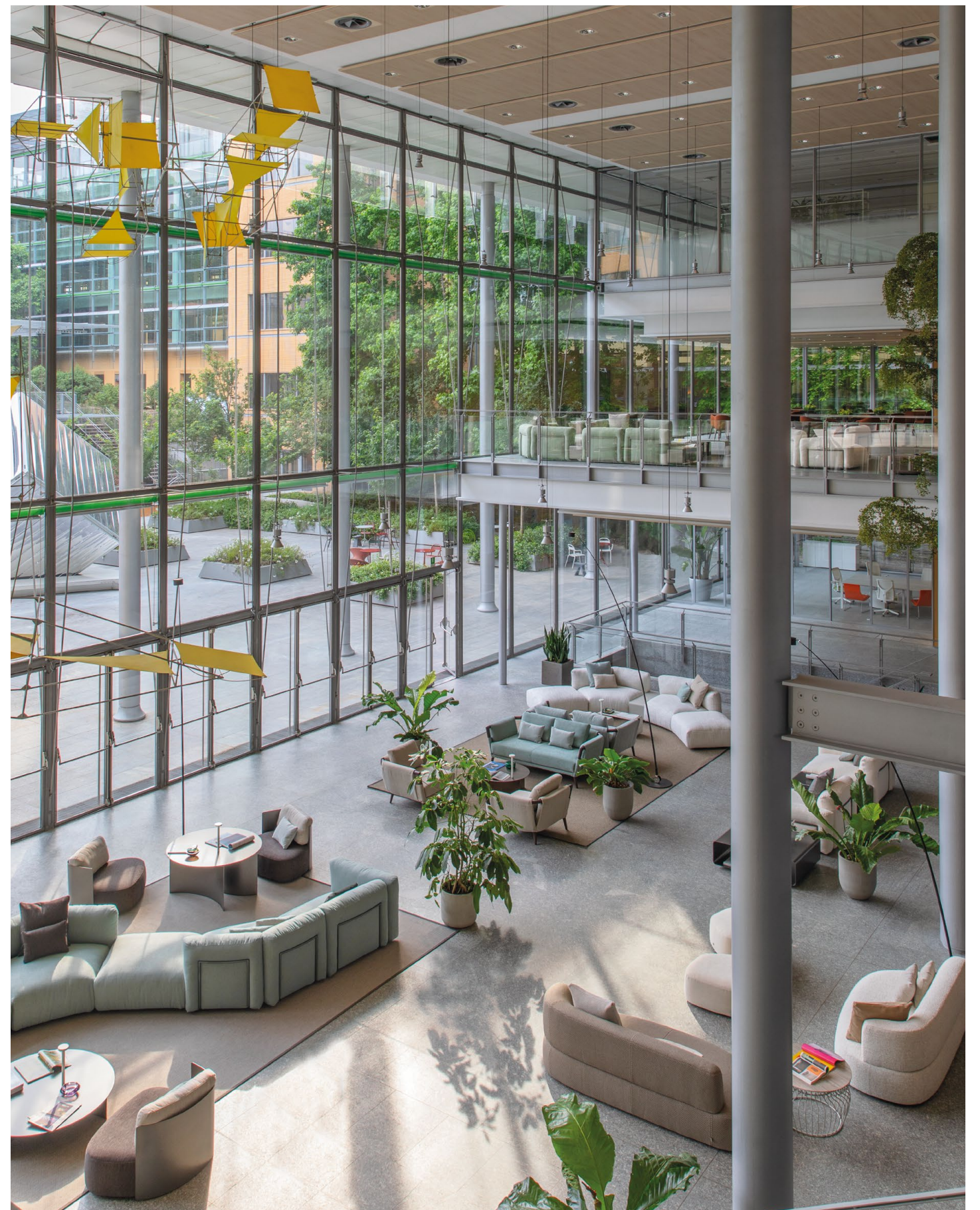



Divano e poltroncine Madame Butterfly: hanno dimensioni contenute, forme aggraziate e uno schienale che sostiene e avvolge come in un abbraccio.

Madame Butterfly sofa and armchairs: they have small dimensions, graceful shapes and a backrest that supports and envelops as if in an embrace.

MADAME BUTTERFLY, DESIGN THE TOUCH STUDIO, ADAM 847 - CAPRI 574  
 ATOLLO, DESIGN I.VISCARDI, T010 - IMPERO ROMANO N057  
 PIERRE, DESIGN STUDIO CONTROMANO, T019 - NOAH 911





Il tavolo Pierre è proposto anche in una versione più alta, qui accostato alle poltroncine Madame Butterfly.

The Pierre table is also offered in a taller version, here combined with the Madame Butterfly armchairs.

MADAME BUTTERFLY, DESIGN THE TOUCH STUDIO, ADAM 846  
 PIERRE, DESIGN STUDIO CONTROMANO, T029  
 PIERRE SHELL, DESIGN STUDIO CONTROMANO, T013 - CAPRI 574 - BRISTOL 982  
 ATOLLO, DESIGN I.VISCARDI, T010 - IMPERO ROMANO T057  
 PIERRE, DESIGN STUDIO CONTROMANO, T013 - COSMO 983 - CAPRI 574 - ALAN 920



Serie Pierre: divani, poltroncine, pouf e tavolini dalle forme irregolari per creare aree di relax e ospitalità non convenzionali e facilmente riconfigurabili.

Pierre series: sofas, armchairs, ottomans and coffee tables in irregular shapes to create unconventional and easily reconfigurable relaxation and hospitality areas.

PIERRE, DESIGN STUDIO CONTROMANO, T033 - T013 - WILSON 927  
 ADAM 843 - ADAM 848 - NOAH 912 - RALPH 918  
 PIERRE SHELL, DESIGN STUDIO CONTROMANO, T019 - COLIN 915 -  
 NABUK N88  
 ATOLLO, DESIGN I.VISCARDI, T019 - SILK GEORGETTE N068









La luce a LED del tavolo Atollo si diffonde attraverso la struttura metallica del basamento creando suggestivi effetti luminosi.

The LED light of the Atollo table diffuses through the metal structure of the base, creating suggestive lighting effects.

ATOLLO, DESIGN I.VISCARDI, T013  
TEKTON, DESIGN M.NUNZIATI, N076 - ADAM 848







FIOTTO, DESIGN P.BORGONOVO, WILSON 926 - RALPH 918 - WILSON 925  
FOGLIO, DESIGN P.BORGONOVO, T029 - T013  
PIERRE, DESIGN STUDIO CONTROMANO, T033 - T013 - ARTHUR 573

Il divano Fiocco permette di disegnare le più svariate composizioni, angolari, curve o vis-à-vis, di ogni forma e anche di grandi dimensioni.

The Fiocco sofa makes it possible to design the most varied compositions, angular, curved or vis-à-vis, of any shape and even of large dimensions.



ATOLLO, DESIGN I.VISCARDI, T013  
BRISCOLA, DESIGN P.BORGONOVO, ADAM 848 - T013  
TEKTON, DESIGN M.NUNZIATI, ADAM 848 - N076



Atollo incorpora sotto il piano una sorgente ricaricabile a LED che fornisce la giusta illuminazione a ogni tavolo. È disponibile anche nella versione per l'utilizzo in outdoor coperto.

Atollo incorporates a rechargeable LED source under the top to provide the right lighting for each table. It is also available in a version for sheltered outdoor use.



Flou è un punto di riferimento nella produzione di letti da quando nel 1978 ha inventato una nuova 'cultura del dormire'. Qualità, design, funzionalità, materie prime naturali, abilità artigianale unita a tecnologie d'avanguardia sono tra i fattori distintivi di tutti i letti Flou.

Gli oltre 40 modelli in collezione - in tessuto, pelle, cuoio, legno ed altri materiali - formano un universo di benessere in grado di soddisfare i gusti più diversi e le esigenze più particolari.

Flou has been a reference point in the production of beds since the moment it invented a new 'culture of sleep', in 1978. Quality, design, performance, natural raw materials, artisan expertise and avant-garde technology are among the distinguishing features of all Flou's beds.

There are more than 40 models in the collection – produced with textiles, leathers, hides, wood and a host of other prime materials – and these create a universe of wellness that can satisfy an infinite range of tastes and meet even the most unusual needs.

Flou es un punto de referencia en cuanto a la producción de camas desde cuando, en 1978, inventó una nueva 'cultura del dormir'. Calidad, diseño, funcionalidad, materias primas naturales, habilidad artesana, junto con tecnologías a la vanguardia, son factores distintivos de todas las camas Flou.

Los más de 40 modelos que componen la colección - de tejido, piel, cuero, madera y otros materiales - constituyen un universo del bienestar, capaz de satisfacer los gustos más diferentes y las exigencias más peculiares.

Flou ist in der Bettenproduktion zur Referenzadresse geworden, als die Firma 1978 eine neue 'Schlafkultur' ins Leben gerufen hat.

Qualität, Design, Zweckmäßigkeit, natürliche Rohstoffe, handwerkliches Können und moderne Technologie sind Charakteristiken, die alle Betten von Flou gemeinsam haben.

Die mehr als 40 zur Kollektion gehörenden Modelle – egal ob aus Stoff, Leder, Holz und anderen Materialien – bilden ein Universum, das in der Lage ist, auch anspruchsvollsten Bedürfnissen und jedem Geschmack gerecht zu werden.

Flou est un point de repère dans la production de lits depuis 1978, date à laquelle la firme a inventé une nouvelle 'culture du sommeil'.

Qualité, design, fonctionnalité, matières premières naturelles et habileté artisanale doublée de technologies de pointe, sont parmi les facteurs caractéristiques des lits Flou.

Les plus de 40 modèles de la collection – en tissu, cuir, cuir sellier, bois et autres matériaux – créent un univers de bien-être en mesure de satisfaire les goûts les plus différents et les exigences les plus particulières.

Начиная с 1978 года, с момента представления знаменитой концепции «культуры сна», фабрика Flou является признанным лидером производства дизайнерских текстильных кроватей. Качество, дизайн, функциональность, натуральное сырье, высокое производственное мастерство в сочетании с самыми современными технологиями - отличительные характеристики всех кроватей Flou. В настоящий момент, в коллекции, более 40 моделей – из ткани, кожи, дерева и других материалов, которые способны удовлетворить самые высокие требования и вкусы.

Flou从1978年起就是床品生产行业中的标杆,它创立了新的“睡眠文化”。品质、设计、功能、天然高级材料、手工技艺与先锋科技的结合是Flou所有床品中与众不同的特点。超过40个系列款式—采用布艺、皮革、鞣皮、木头以及其他材料—打造出了一个能够满足各种品味和特殊需求的养生世界。





## NATHALIE

design vico magistretti

Inconfondibile con i suoi caratteristici fiocchetti, Nathalie è il capostipite dei letti tessili. Testata e base sono rivestibili in tessuto o pelle completamente sfoderabili grazie alle pratiche chiusure in velcro. La testata è disponibile anche in versione reclinabile, per offrire un confortevole appoggio anche quando il corpo non è in posizione distesa.

I copricuscini presenti sulla testata permettono di riporre i guanciali al riparo dalla polvere. Disponibile con base rigida, base Leonardo, base contenitore, base fissa h 25 cm o h 16 cm e con base con rete a movimento elettrico.

The parent of all textile beds, its bows are unmistakable. Headboard and base can be upholstered with fabric or leather. The covers are completely removable thanks to the practical Velcro fasteners. The headboard is also available in an adjustable version, to provide a more comfortable support to the resting body.

The cushion covers of the headboard allow the pillows to be stored and protected from dust. Available with rigid base, box-spring base Leonardo, storage base, fixed base h 25 cm or h 16 cm and with electrical movements.

Inconfundible con sus lazos, Nathalie es la cabeza de estirpe de las camas textiles. Cabecera y base se pueden forrar en tejido o piel; los revestimientos son completamente desenfundables gracias a los prácticos cierres de velcro. La cabecera está disponible también en versión reclinable, para ofrecer un sostén más cómodo al cuerpo en apoyo.

Los cubre-cojines presentes en la cabecera permiten guardar las almohadas al abrigo del polvo. Disponible con base rígida, base de muelles Leonardo, base contenedor, base fija h 25 cm o h 16 cm y con somieres con movimiento eléctrico.



## NATHALIE

design vico magistretti

Unverwechselbar mit seinen Schleifen ist Nathalie das Urmodell aller textilen Betten. Kopfteil und Gestell können mit Stoff oder Leder bezogen werden und sind dank der praktischen Klettverschlüsse komplett abziehbar.

Das Kopfteil kann auch verstellbar sein, um den anlehnenden Körper besser zu stützen. Mit Hilfe am Kopfteil präserter Überkissen kann man die Kopfkissen staubgeschützt verstauen. Steht mit fester Basis, Boxspring Unterfederung Leonardo, Bettkasten, festem Gestell H 25 cm oder H 16 cm und mit elektrisch verstellbarem Federholzrahmen zur Verfügung.

Le chef de file des lits textiles, au style unique avec ses rubans. Tête de lit et base sont revêtues en tissu ou cuir complètement déhoussables grâce aux pratiques fermetures en velcro.

La tête de lit est disponible aussi en version inclinable, pour offrir un soutien plus confortable au corps durant l'appui. Les housses des coussins qui garnissent la tête permettent de ranger les oreillers à l'abri de la poussière. Proposé avec base rigide, base à ressorts Leonardo, à coffre, base fixe h 25 cm ou h 16 cm et avec sommiers à mouvements électriques.

Кровать Nathalie, безошибочно узнаваемая благодаря своим завязочкам- бантикам на декоративных подушках изголовья, является первой моделью в ряду текстильных кроватей. Изголовье и база имеют съемные чехлы в ткани или коже. Изголовье кровати имеет опцию с механизмом, которая позволяет менять угол наклона изголовья, тем самым обеспечивая комфортную поддержку даже в положении лежа. Декоративные подушки изголовья кровати предохраняют подушки для сна от загрязнения. Кровать имеет опции с жестким основанием, с базой Leonardo, с контейнерной базой, со стационарным основанием высотой 25 или 16 см и с основанием, оборудованным электрическим приводом.

Nathalie以其独特的小蝴蝶结而闻名,它是布艺床的鼻祖。由于采用了实用的魔术贴,床头板和底座包裹完全可拆卸的布艺或皮革外罩。床头板也有斜倚款,即使身体不躺下,也能提供舒适的支撑。头枕套可让您将枕头存放在远离灰尘的地方。可提供硬床底, Leonardo床底,高箱底座,25厘米或16厘米的固定底座以及电动网格底座。







## AMAL

design carlo colombo



Si inserisce in contesti di classe l'importante letto matrimoniale Amal, nobilitato dall'elegante dettaglio dei profili metallici che, ai lati della testata, "pinzano" il rivestimento, esaltando la morbidezza dell'insieme. Le tre finiture dei profili (oro lucido, brunito opaco, nickel nero lucido) sono studiate per favorire l'abbinamento con i vari tipi di rivestimento. Disponibile con base Leonardo, con base contenitore o con base con movimento elettrico. Base e testata, totalmente sfoderabili, possono essere rivestiti in tessuto o pelle.

An important double-size bed with class. The bed is embellished with elegant metallic trims. On the sides of the headboard, the trim "anchors" the cover, exalting the softness of the ensemble. The three finishes of the trim (polished gold, matt burnished, polished black nickel) have been devised to match the range of cover materials available. Available with box-spring Leonardo, storage base or base with electrical movements. The covers of the base and the headboard are totally removable and available in fabric or leather.

La elegante cama de matrimonio Amal encaja en habitaciones prestigiosas. La enriquece el detalle elegante de los perfiles metálicos que, a los lados del cabecero, "pinzan" el revestimiento, ensalzando la suavidad del conjunto. Los tres acabados de los perfiles (oro brillo, bruñido mate, níquel negro brillo) han sido estudiados para facilitar la combinación con diferentes revestimientos. Disponible con base de muelles Leonardo, base contenedor o base con movimiento eléctrico. Base y cabecero, totalmente desenfundables, se pueden revestir con tejido o piel.

Das Doppelbett Amal passt hervorragend zu einem erlesenen Kontext. Das Doppelbett bekommt durch die Metallprofile eine besondere Note; sie "umklammern" den Bezug an den Kanten, was den weichen Gesamteindruck noch verstärkt. Die drei Metallprofil-Oberflächenfinishes (goldfarben glänzend, matt brüniert, nickel-schwarz glänzend) wurden so gewählt, dass die Kombination mit den diversen Bezugstypen erleichtert wird. Erhältlich mit Boxspring Unterfederung Leonardo, mit Bettkasten oder mit elektrisch verstellbaren Federholzrahmen. Gestell und Kopfteil sind vollständig abziehbar und der Bezug kann in Stoff oder Leder angefertigt werden.

Le lit double important Amal s'intègre dans les intérieurs haut de gamme, il est enrichi de profils métalliques qui "pincent" le revêtement des deux côtés de la tête de lit en exaltant le moelleux de l'ensemble. Les trois finitions des profils (or brillant, bruni mat et nickel noir brillant) ont été étudiées pour s'associer facilement aux différents types de revêtements. Disponible avec base à ressorts Leonardo, avec sommier à coffre ou avec mouvements électriques. La base et la tête de lit, entièrement déhoussables, peuvent être revêtues de tissu ou de cuir.

Двухспальная кровать Amal идеально подходит для создания роскошного интерьера спальни, благодаря наличию элегантного металлического профиля по бокам изголовья, собирающего обивку в небольшие складки и подчеркивающего мягкость изделия. Три отделки профиля (глянцевое золото, черный глянцевый никель и матовый вороненый металл) гармонично сочетаются с различными типами обивки. Модель предлагается с основанием Leonardo, с базой-контейнером для хранения, а также с основанием, оборудованным электро-приводом. Съемные чехлы в ткани или коже.

Amal 双人床的金属轮廓上装点着雅致的细节，富有古典气息，在床头板的两侧，两个夹子“夹着”外罩，增强了整体的柔软度。三种型材（闪亮的金色，哑光打磨，光泽的黑色镍）设计用于促进与各种类型的涂层的组合。可提供 Leonardo 床架，高箱底座和电动底座。底座和床头板，完全可拆卸，外罩有布艺或皮革。





## ANGLE

design rodolfo dordoni

Letto matrimoniale, dalla linea importante, in versione semplice o a paravento. Testata imbottita trapuntata capitonné con rivestimento totalmente sfoderabile in tessuto o pelle. Disponibile con base Leonardo, base fissa h 25 cm, con base contenitore o con base con movimento elettrico. Nell'intersezione tra testata e pannelli Angle paravento può accogliere due lampade Angle in tubolare cromato lucido, dorato o bronzato.

Double-size bed with impressive lines, available in the versions with simple headboard or with side panels. Padded and quilted headboard with completely removable covers in fabric or leather. Available with box-spring base Leonardo, fixed base h 25 cm, storage base or base with electrical movements. Two lamps Angle with a polished chrome-plated, golden or bronze tubular structure can be installed in the intersection recess between the headboard and the panels of Angle bed.

Cama matrimonial con una línea importante, propuesta en las versiones con cabecera simple o enriquecida por dos paneles laterales. Cabecera acolchada en versión capitonné, con revestimiento totalmente desfundable en tejido o piel. Disponible con base de muelles Leonardo, base fija h 25 cm, base contenedor o base con movimiento eléctrico. En la intersección entre cabecera y paneles laterales Angle puede equiparse con dos lámparas Angle con estructura en tubular cromado brillo, dorado o bronce.

Doppelbett von bedeutender Linie, steht in der Version mit einfachem Kopfteil oder in der Version mit zwei Seitenpaneelen am Kopfteil zur Verfügung. Gepolstertes Kopfteil mit gestepptem Capitonné Bezug, vollständig abziehbar, aus Stoff oder Leder. Erhältlich mit Boxspring Unterfederung Leonardo, mit festem Gestell H 25 cm, mit Bettkasten oder mit elektrisch verstellbaren Federholzrahmen.

Am Übergang zwischen Kopfteil und Seitenpaneelen können sich zwei Angle Lampen mit hochglanzverchromter, vergoldeter oder bronzierter Metallrohrstruktur befinden.

Lit à deux places, à la ligne importante, proposé dans les versions avec tête simple ou avec tête enrichie par deux volets latéraux. Tête rembourrée capitonnée avec revêtement, entièrement déhoussable, en tissu ou en cuir. Disponible avec base à ressorts Leonardo, base fixe h 25 cm, avec sommier à coffre ou avec mouvements électriques. Dans l'intersection entre la tête et les volets, Angle avec volets peut accueillir deux lampes Angle avec structure en tubulaire chromé brillant, doré ou bronze.

Двухспальная кровать в импессивном стиле с простым изголовьем или боковыми панелями, в виде ширмы. Стеганное изголовье- «капитоне» с полностью съемным чехлом из текстиля или кожи. Кровать доступна к заказу с базой Comfort, со стационарным основанием высотой 25 см, с базой для хранения, а также с основанием, оборудованном системой электрического привода. Между центральной частью изголовья и боковыми панелями можно установить две лампы с трубчатым основанием в отделках: полированный хром, золото или бронза.

十分优雅大气的双人床，床头分普通型和屏风式。床头板可选可拆卸的外罩物，外罩可选择不同面料：布，真皮，人造皮。底座可选Leonardo系列弹簧箱床底，固定排骨架床底H25CM，或带储藏箱床底，或电动排骨架床箱底。



## ATELIERM

design gino moschetti



AtelierM è un letto matrimoniale che rispecchia appieno i valori di sartorialità e di eccellenza manifatturiera di Flou, a partire dalla testata tessile imbottita la cui morbida linearità è interrotta da un taglio verticale a effetto plissé. Ma il dettaglio che lo caratterizza è sicuramente la base con la sua sagoma minimale incastonata in un profilo in lamiera piegata che lascia a vista gli angoli e il logo Flou laserato sul profilo anteriore; una scelta di materiali che permette molteplici abbinamenti tra il rivestimento tessile e le finiture proposte per il metallo. Disponibile con base Leonardo, base H25 a doghe regolabili, base contenitore a doghe regolabili, base Motion 4. Rivestimento in tessuto o pelle completamente sfoderabile. Base/piede in metallo nelle finiture: anodico bronze, brunito opaco, bianco opaco, nero opaco, greige opaco, oxide, silver oxide, desert rock.

AtelierM is a double bed that fully reflects Flou's values of tailoring and manufacturing excellence, starting with the upholstered textile headboard whose soft linearity is interrupted by a vertical cut with a pleated effect. But the detail that characterises it is undoubtedly the base with its minimal silhouette set in a folded sheet metal profile that leaves the corners visible and the Flou logo laser-etched on the front profile; a choice of materials that allows for multiple combinations between the textile upholstery and the finishes proposed for the metal. Available with Leonardo base, H25 base with adjustable slats, container base with adjustable slats, Motion 4 base. Fully removable fabric or leather upholstery. Metal base/foot in the following finishes: anodic bronze, matt burnished, matt white, matt black, matt greige, oxide, silver oxide, desert rock.

AtelierM es una cama de matrimonio que refleja plenamente los valores de Flou de sastrería y excelencia en la fabricación, empezando por el cabecero textil tapizado cuya suave linealidad se ve interrumpida por un corte vertical con efecto plisado. Pero el detalle que la caracteriza es, sin duda, la base, con su silueta minimalista engastada en un perfil de chapa plegada que deja a la vista las esquinas y el logotipo de Flou grabado con láser en el perfil frontal; una elección de materiales que permite múltiples combinaciones entre el tapizado textil y los acabados propuestos para el metal. Disponible con base Leonardo, base H25 con lamas regulables, base contenedor con lamas regulables, base Motion 4. Tapicería de tela o piel totalmente desfundable. Base/pie metálico en los siguientes acabados: bronce anódico, bruñido mate, blanco mate, negro mate, gris mate, oxide, silver oxide, desert rock.

Das AtelierM ist ein Doppelbett, das die Werte von Flou in Bezug auf Maßarbeit und hervorragende Verarbeitung voll und ganz widerspiegelt. Das fängt schon beim gepolsterten Textilkopfteil an, dessen weiche Linearität durch einen vertikalen Schnitt mit Plissee-Effekt unterbrochen wird. Das charakteristische Detail ist jedoch zweifellos der Sockel mit seiner minimalen Silhouette, die in ein gefaltetes Blechprofil eingefasst ist, das die Ecken sichtbar lässt, und das Flou-Logo, das auf das vordere Profil gelasert ist; eine Materialwahl, die vielfältige Kombinationen zwischen der Textilpolsterung und den für das Metall vorgeschlagenen Oberflächen ermöglicht. Erhältlich mit Leonardo-Fuß, H25-Fuß mit verstellbaren Latten, Container-Fuß mit verstellbaren Latten, Motion 4-Fuß. Vollständig abnehmbare Stoff- oder Lederbezüge. Metallgestell/Fuß in folgenden Ausführungen: anodische Bronze, matt brüniert, matt weiß, matt schwarz, matt greige, Oxide, Silver Oxide, Desert Rock.





## ATELIERM

design gino moschetti

AtelierM est un lit double qui reflète pleinement les valeurs de Flou en matière de confection et d'excellence de fabrication, à commencer par la tête de lit en textile rembourré dont la douce linéarité est interrompue par une découpe verticale à effet plissé. Mais le détail qui le caractérise est sans aucun doute le sommier avec sa silhouette minimale enchâssée dans un profil en tôle pliée qui laisse les angles apparents et le logo Flou gravé au laser sur le profil avant ; un choix de matériaux qui permet de multiples combinaisons entre le revêtement textile et les finitions proposées pour le métal. Disponible avec le piètement Leonardo, le piètement H25 avec lattes réglables, le piètement container avec lattes réglables, le piètement Motion 4. Revêtement en tissu ou en cuir entièrement déhoussable. Base/pied en métal dans les finitions suivantes : bronze anodique, bruni mat, blanc mat, noir mat, grège mat, oxyde, oxyde d'argent, desert rock.

AtelierM - это двуспальная кровать, которая полностью отражает ценности Flou, связанные с пошивом и производственным совершенством, начиная с обитого текстилем изголовья, мягкая линейность которого прерывается вертикальным разрезом с эффектом плиссе. Но деталь, которая характеризует его, - это, несомненно, основание с его минимальным силуэтом, выполненным из гнутого металлического профиля, который оставляет видимыми углы и логотип Flou, выгравированный лазером на переднем профиле; выбор материалов позволяет создавать многочисленные комбинации между текстильной обивкой и отделкой, предложенной для металла. Доступен с основанием Leonardo, основанием H25 с регулируемыми планками, основанием container с регулируемыми планками, основанием Motion 4. Полностью съемная тканевая или кожаная обивка. Металлическое основание/ножка в следующих вариантах отделки: анодная бронза, матовая обожженная, матовый

белый, матовый черный, матовый бежевый, оксид, оксид серебра, пустынный камень.

AtelierM 是一款充分体现 Flou 剪裁和卓越制造价值的双人床，首先是软垫织物床头板，其柔和的线条被带有褶皱效果的垂直切割打断。但最能体现其特色的细节无疑是底座，它采用折叠式金属板轮廓，边角清晰可见，正面轮廓上激光蚀刻有 Flou 徽标；在材料的选择上，织物软垫和金属饰面可进行多种组合。有莱昂纳多底座、带可调板条的 H25 底座、带可调板条的集装箱底座和 Motion 4 底座可供选择。可完全拆卸的织物或皮革装饰。金属底座/底脚有以下饰面可供选择：阳极青铜、亚光抛光、亚光白、亚光黑、亚光灰、氧化物、氧化银、沙漠岩。



## BAIA

design emanuela garbin



Baia è un letto matrimoniale all'apparenza semplice, ma dalla progettualità studiata e raffinata. Il giroletto, completato da un piano di riposo a doghe regolabili, è morbido e imbottito, alto da terra, sostenuto da esili piedini in metallo che gli conferiscono un aspetto leggero e contemporaneo. Il gioco di cuciture a vista e la curvatura dolce e appena accennata rendono la testata armoniosa e accogliente. Un'essenzialità stilistica che svela nei dettagli una grande abilità sartoriale, punto di forza da sempre di tutti i letti tessili della collezione Flou. Rivestimento in tessuto o pelle completamente sfoderabile.

Baia is an apparently simple double bed, but with a studied and sophisticated design. The bed frame, completed by an adjustable slatted bed base, is soft and upholstered, high off the ground, supported by metal thin feet that give it a light and contemporary look. The exposed seams and the gentle, barely noticeable curvature make the headboard harmonious and cosy. A stylistic essentiality whose details show great tailoring skill, which has always been the strength of all the Flou collection textile beds. Fully removable fabric or leather upholstery.

Baia es una cama de matrimonio aparentemente sencilla, pero con un diseño estudiado y refinado. La estructura, completada con un somier de lamas regulables, es suave y acolchada, elevada del suelo, sostenida por unas esbeltas patas metálicas que le dan un aspecto liviano contemporáneo. El juego de costuras a la vista y la suave curvatura, apenas perceptible, hacen que la cabecera sea armoniosa y acogedora. Un estilo esencial que revela una gran habilidad de sastrería en los detalles, que siempre ha sido el punto fuerte de todas las camas textiles de la colección Flou. Revestimiento en tejido o piel completamente desfundable.

Baia ist auf den ersten Blick ein schlicht wirkendes Doppelbett, besticht aber durch ein ausgeklügeltes und raffiniertes Design. Der weiche, hohe, gepolsterte und mit einer Liegefläche aus festen Federleisten mit Härteregulierung versehene Bettrahmen ruht auf schlanken Metallfüßen, die ihm einen leichten und modernen Look verleihen.

Durch das Spiel der sichtbaren Nähte und die sanfte, kaum wahrnehmbare Rundung wirkt das Kopfteil harmonisch und einladend. Stilistischer Minimalismus, der in den Details große Schneiderkunst offenbart, die schon immer die Stärke aller Stoffbetten aus der Flou-Kollektion war. Vollständig abziehbarer Bezug aus Stoff oder Leder.

Baia est un lit à deux places en apparence simple, mais avec un design précis et élégant. Le cadre de lit, complété par un plateau de repos à lattes réglables, est moelleux et rembourré, surélevé du sol et soutenu par des pieds métalliques fins qui lui confèrent un aspect léger.

Le jeu de coutures apparentes et une courbure douce à peine perceptible, rendent la tête de lit harmonieuse et accueillante. Un style essentiel qui, dans ses détails, révèle le grand talent couture qui a toujours été le point fort des lits textiles de la collection Flou. Revêtement en tissu ou en cuir complètement déhoussable.

Baia — кажущаяся простой двуспальная кровать, но с продуманным и изысканным дизайном. Каркас кровати с основанием с регулируемыми ламелями, мягкий и набивной, высокий над уровнем пола, на тонких металлических ножках, которые придают ему легкий и современный вид.

Игра видимых швов и плавного, едва заметного изгиба делают изголовье гармоничным и уютным. Стилистическая строгость, раскрывающая высокое мастерство пошива в деталях, всегда была сильной стороной всех кроватей из текстиля в коллекции Flou. Съемный чехол из ткани или кожи.

Baia双人床外观简洁,但设计精美考究。床架搭配带可调节板条的床板,柔软且填充饱满,从地面腾空,由纤细的金属床脚支撑,突出轻盈、现代化的格调。明线缝合的跳动与柔美的弧度让床头更加舒适柔和。细节中的简洁风格彰显了精湛的手工艺,展现了Flou系列床品的一贯品质。布艺或皮革外罩可拆卸。







## GAUDÍ

design matteo nunziati

Il letto Gaudí vuole essere un omaggio alla nobiltà del legno, elemento naturale per eccellenza. La testata e i piedi di appoggio in massello, nelle finiture frassino naturale, tinto caffè e tinto nero o in iroko naturale e tinto caffè, sono il risultato di preziose lavorazioni artigianali e creano un'impalcatura sinuosa pronta ad accogliere il rivestimento in tessuto o pelle. Un rivestimento che pare appoggiato con naturalezza sulla struttura ma che, in realtà, è frutto di uno studio progettuale complesso e dettagliato, per esaltare la bellezza e le forme vive del legno e donare al letto un aspetto accogliente ed esclusivo. Il piano di riposo di Gaudí è a doghe regolabili.

The bed Gaudí is a tribute to wood, a natural element par excellence. The headboard and footboard in solid wood, available in natural, coffee-stained and black-stained ash or natural and coffee-stained iroko finishes, are the result of precious artisan processes; they create a sort of sinuous framework ready to receive the upholstery in fabric or leather. The cover appears to simply rest on the frame, embracing the wood and following the natural shapes. In reality, it is the fruit of a complex and highly detailed design study, to exalt the beauty and purity of wood and give the bed a welcoming and exclusive appearance. The mattress support of Gaudí is with fixed slats with rigidity adjustment.

La cama Gaudí es un homenaje a la madera, material natural por excelencia. La cabecera y los pies de apoyo de madera maciza, en los acabados fresno natural, teñido café y teñido negro o de iroko natural y teñido café, son el resultado de preciadas labores artesanas y crean una estructura sinuosa lista para acomodar el revestimiento en tejido o piel. El revestimiento parece simplemente apoyado, pero en realidad es el resultado de un complejo y detallado estudio de diseño, para realzar la pureza y la belleza de la madera y proporcionar a la cama un aspecto acogedor y sumamente exclusivo. El plano de apoyo de Gaudí es de lamas fijas con regulación de dureza.







## GAUDÍ

design matteo nunziati

Das Bett Gaudí ist eine Hommage an das Holz, das natürliche Element par excellence. Kopfteil und Füße aus massivem Holz, in den Ausführungen Esche Natur, kaffeefarben und schwarz gebeizt oder aus Iroko-Holz Natur und sowie kaffeefarben gebeizt, sind das Ergebnis hochwertiger Handarbeit und bilden ein gewundenes Gerüst, das nur darauf wartet, den Stoff- oder Lederbezug aufzunehmen. Der Bezug scheint einfach nur auf der Struktur zu ruhen, aber in Wirklichkeit ist es das Ergebnis einer komplexen und detaillierten Designstudie, um die Reinheit und Schönheit des Holzes hervorzuheben und dem Bett ein einladendes, aber äußerst exklusives Aussehen zu verleihen. Liegefläche mit festen Federleisten mit Härteregulierung.

Le lit Gaudí est un hommage au bois, élément naturel par excellence. La tête de lit et les pieds de support en bois massif, dans les finitions frêne naturel, teint couleur café et teint noir ou en iroko naturel et teint couleur café sont le résultat de finitions artisanales précieuses, qui créent une structure sinieuse prête à accueillir le revêtement en tissu ou cuir.

Le revêtement, qui semble simplement posé sur la structure, est en fait le fruit d'une étude conceptuelle complexe et fouillée pour exalter la beauté et les formes vivantes du bois et conférer au lit un aspect à la fois accueillant et exclusif.

Le sommier de Gaudí est à lattes fixes réglables.

Кровать Гауди – это дань уважения дереву, природному элементу по определению. Изголовье и ножки из массива дерева, выполненные из натурального, кофейного и черноокрашенного ясеня или натурального и кофейного ироко, являются результатом драгоценного мастерства и создают извилистый каркас, готовый к размещению тканевой или кожаной обивки. Ткань будто приложена к каркасу, но на самом деле это результат сложного и детального проектирования для того, чтобы подчеркнуть красоту и живые формы дерева, чтобы придать кровати удобный и эксклюзивный вид. Основание под матрас Гауди состоит из регулируемых ламелей.

Gaudí双人床致敬巧夺天工的珍贵木材。实木床头板和床脚采用自然色、咖啡色和黑色染色白蜡木或自然色和咖啡色染色红枫木饰面，是珍贵工艺的结晶，形成一个蜿蜒曲折的框架，可容纳织物或皮革软垫。床架外的外罩看起来天衣无缝，但实际上，它经历了全面细致的考究，突显了木材的精美和灵活的曲线，为床赋予了舒适别致的外观。Gaudí床的床板为可调节板条。







## GENTLEMAN

design carlo colombo

Gentleman: già il nome evoca lusso, gusto, stile e raffinatezza. Il letto è offerto in versione matrimoniale, con testata alta oppure bassa. A imprimergli un carattere di sicura eleganza è la particolarità del rivestimento che prevede una seconda copertura amovibile imbottita per la testata. Ulteriore elemento di preziosità è il cordonetto lungo gli angoli della base e lungo il perimetro della seconda copertura, che può essere ton-sur-ton o a contrasto. Il rivestimento della struttura del letto è sfoderabile, la copertura superiore della testata, fissata con ganci, è amovibile. Entrambi possono essere rivestiti in tessuto o pelle. Gentleman può essere fornito con base contenitore, base con doghe regolabili e base con movimento elettrico.

Gentleman: the name itself evokes luxury, taste, style and elegance. Available as a double bed with high or low headboard. The key feature of the bed is the elegant, detachable second padded outer cover for the headboard. Further element of embellishment is the piping on the two front corners of the base and along the perimeter of the second outer cover, in a 'tone-on-tone' or contrasting colour. The bed cover is removable, the second outer padded headboard cover is equipped with hooks and can be easily detached. Both covers are available in fabric or leather. Gentleman can be supplied in the following versions: storage base, slatted base with rigidity adjustment, base with electrical movements.

Gentleman: ya el nombre evoca lujo, gusto, estilo y sofisticación. La cama se ofrece en versión de matrimonio, con cabecera alta o bien baja. Le da un carácter de gran elegancia la peculiaridad del revestimiento, que prevé una segunda cobertura acolchada para la cabecera. Otro elemento más de belleza es el vivo a lo largo de los bordes de la base y del perímetro de la segunda cobertura, que puede ser tono-sobre-tono o en contraste. El revestimiento de la estructura de la cama es desenfundable, la cobertura superior de la cabecera, fijada con ganchos, se puede quitar. Ambas se pueden revestir en tejido o piel. Gentleman está disponible con base contenedor, base de lamas ajustables y base con movimientos eléctricos.



## GENTLEMAN

design carlo colombo



Gentleman: bereits der Name erinnert an Luxus, Geschmack, Stil und Raffinesse. Das Bett ist in der Version als Doppelbett mit hohem oder niedrigem Kopfteil erhältlich. Was diesem Bett mit Sicherheit eine elegante Note verleiht, ist der zweite gepolsterte und abnehmbare Kopfteilüberzug. Ein weiteres ins Auge fallende Element ist der Keder bei den zwei vorderen Gestellecken und bei dem Kopfteilüberzug, deren Farbe Ton-in-Ton oder als Kontrast ausfallen kann. Der Bezug der Bettstruktur ist abziehbar und der gepolsterte mit Haken befestigte Kopfteilüberzug ist abnehmbar. Beide Bezüge sind aus Stoff oder Leder erhältlich. Das Bettmodell Gentleman kann in verschiedenen Versionen geliefert werden: mit Bettkasten, mit Gestell mit festen Federleisten und Härteregulierung, oder Gestell mit elektrisch verstellbaren Federholzrahmen.

Gentleman : un nom qui évoque le luxe, le goût, le style et le raffinement. Le lit est proposé en version à deux places avec une tête de lit haute ou basse. Son caractère de sobre élégance est donné par son revêtement particulier, qui prévoit un deuxième habillage rembourré et amovible pour la tête de lit. Un autre élément précieux est le passepoil le long des deux coins du sommier et du périmètre du deuxième habillage, qui peut être ton sur ton ou en contraste. Le revêtement de la structure du lit est déhoussable, l'habillage supérieur de la tête de lit, fixé par des crochets, est facilement amovible. Tous deux peuvent être revêtus en tissu ou cuir. Gentleman peut être fourni avec sommier à coffre, sommier à lattes réglables ou sommier avec mouvements électriques.

Gentleman: уже само название модели говорит о роскоши, утонченности, вкусе и стиле. Кровать двуспальная с высоким или низким изголовьем. Особенность обивки – это второй мягкий чехол на изголовье кровати, что придает ей элегантный стиль. Дополнительным декоративным элементом чехла является кант, однотонный или контрастный, проходящий по углам базы кровати и по периметру. Кровать со съемными чехлами; верхний чехол изголовья также съемный. Оба чехла выполняются или в ткани, или в коже. Кровать Gentleman предлагается с базой хранения, с регулируемыми ламелями или с электроприводом.

Gentleman: 一个使人不禁联想到奢华, 品味, 格调 and 优雅的名字。Gentleman 双人床有高低两种床头可选。独具一格的饰面为床头打造出了第二层填充式可拆卸外罩, 完全为这款床赋予了优雅的特点。另一个珍贵元素是蔓延在底座边角上和第二层外罩边缘上的同色系或撞色滚边。床架外罩可拆卸, 床头的上层外罩用挂钩固定, 可拆卸。两种外罩都可选用布艺或皮革。Gentleman床可选配高箱底座, 可调节板条床架和电动床架。



## ICON

design carlo colombo



Design forte e deciso per un letto matrimoniale il cui carattere maschile, lontano dalle linee fredde e minimaliste, è ingentilito dall'importante componente tessile. La testata morbidamente imbottita, rivestita come il basamento in tessuto o pelle sfoderabili, forma un piacevole contrasto con i raffinati dettagli in metallo percepibili in corrispondenza dei piedini di appoggio. Il piano di riposo è disponibile a doghe regolabili o con movimento elettrico. Lusso e comfort sono il punto cardine di un letto dalle proporzioni perfette, al quale aggiungono un ulteriore tocco di eleganza le cuciture della testata realizzate con sapiente mano sartoriale.

A strong, decisive double-size bed with male traits. It is distant from cold minimalist lines as it has been softened by an important textile component. The softly padded headboard, covered like the base in removable fabric or leather covers, forms a delightful contrast with the elegant metal details visible in correspondence with the feet. The mattress support is available as an adjustable slatted version or with electrical movement mechanism. Luxury and comfort are the main features of a bed that has perfect proportions, with a further touch of elegance added by the skilfully tailored stitching on the headboard.

Diseño fuerte y resuelto para una cama de matrimonio cuyo carácter masculino, alejado de las líneas frías y minimalistas, está embellecido por la destacada componente textil. La cabecera suavemente acolchada, revestida como la base con tejido o piel desenfundables, crea un contraste agradable con los refinados detalles en metal situados coincidiendo con los pies de apoyo. El somier está disponible con lamas regulables o con movimiento eléctrico. Lujo y comodidad son el punto principal de una cama que ofrece proporciones perfectas, a la que añaden un ulterior toque de elegancia las costuras de la cabecera realizadas de forma maestra con mano de sastre.

Ein starkes und entschlossenes Design für ein Doppelbett, dessen männlicher Charakter, der von kalten und minimalistischen Linien weit entfernt ist, durch die Komponente Stoff veredelt wird. Der weich gepolsterte Kopfteil, der wie das Bettgestell mit Stoff oder Leder bezogen werden kann, bildet einen schönen Kontrast zu den raffinierten Metalldetails, die auf Höhe der Füße wahrnehmbar sind. Die Liegefläche ist sowohl mit regulierbaren Federleisten als auch elektrisch verstellbar erhältlich. Luxus und Komfort sind die Hauptaspekte eines Bettes mit perfekten Proportionen, das durch die gekonnt von Hand ausgeführten Nähte am Kopfteil einen weiteren Touch Eleganz hinzubekommt.

Un design fort et incisif pour un lit à deux places dont le caractère masculin, loin des lignes froides et minimalistes, est adouci par une composante textile importante. Moelleusement rembourrée et - comme la base - revêtue de tissu ou de cuir et déhoussable, la tête de lit forme un contraste agréable avec les détails en métal raffinés, perceptibles en correspondance des pieds. Le sommier est disponible avec des lattes réglables ou avec un mouvement électrique. Luxe et confort sont le point charnière d'un lit aux proportions parfaites, doublé d'une touche d'élégance supplémentaire : en effet, les coutures de la tête de lit sont réalisées avec un grand savoir-faire couture.

Простые формы и четкие линии двуспальной кровати с "мужским характером", лишенной холодного минимализма благодаря деталям из благородного текстиля. Мягкое изголовье, обитое, как и основание, специальным съемным чехлом из текстиля или кожи, образует деликатный контраст с изысканными металлическими деталями на уровне ножек кровати. Реечная база сна регулируется вручную или электрическим приводом. Роскошь и комфорт являются главными особенностями кровати с идеальными пропорциями. Ее дизайн дополнен элегантными швами на изголовье, выполненными умелой рукой мастера.

强大而果断的双人床设计，其阳刚特征远离寒冷和简约的线条，由珍贵的纺织品组成。拥有柔软衬垫的床头板，覆盖为可拆卸的织物或皮革底座，与床尾部可感知的精致金属细节形成鲜明对比。躺卧表面可调节板条或电动运动。豪华和舒适是床的基石，它应该具有完美的比例，为床头板的接缝增添了一丝优雅，并采用明智的剪裁。





## IKO

design rodolfo dordoni



Eleganza, esclusività e lusso non esibito caratterizzano questo letto matrimoniale la cui apparente semplicità trova i suoi punti di forza nella purezza delle linee, nella preziosità dei materiali impiegati e nella raffinatezza dei dettagli. Struttura smontabile in ferro, finitura brunito opaco. Dettagli in oro lucido o in nickel nero lucido. Testata in cuoio, disponibile nei colori: naturale, moka, nero, bulgaro, tabacco, sabbia, fango, nocciola, tortora, cenere e mastice.

Elegance, exclusiveness and understated luxury are the key features of this double-size bed; its apparent simplicity is defined by the purity of the lines, the quality of the materials used and the elegance of the details. Demountable steel tube structure in matt burnished finish. Details in glossy gold or glossy black nickel. Hide headboard cover available in the colours: natural, moka, black, burgundy, tobacco, sand, mud, nut brown, dove grey, ash grey and mastic grey.

Elegancia, exclusividad y lujo no ostentado distinguen a esta cama de matrimonio, cuya aparente sencillez tiene sus puntos fuertes en la pureza de las líneas, la riqueza de los materiales empleados y la refinación de los detalles. Estructura desmontable de tubular de acero bruñido mate. Detalles en oro brillante o níquel negro brillante. Cabecera de cuero disponible en los colores: natural, moka, negro, búlgaro, tabaco, arena, fango, avellana, gris tórtora, gris ceniza y gris masilla.

Eleganz, Exklusivität und nicht zur Schau gestellter Luxus zeichnen dies Ehebett aus. Seine scheinbare Schlichtheit besticht durch die reinen Linien, die verwendeten hochwertigen Materialien und die raffinierten Details. Die aus Stahlrohr bestehende Bettstruktur ist in den Oberflächenfinishes brüniert matt erhältlich.

Details aus Gold glänzend oder Nickel schwarz glänzend. Kopfteil aus Leder erhältlich in den Farben: Natur, Mokka, Schwarz, Bulgarisch Rot, Tabak, Sand, Schlamm, Haselnuss, Taubengrau, Asche und Mastix.

Élégance, exclusivité et luxe discret caractérisent ce lit double, dont la simplicité apparente trouve ses points forts dans la pureté de ses lignes, les matériaux précieux et le raffinement des détails. Structure démontable, en tubes d'acier, dans la finition bruni mat. Détails en or brillant ou en nickel noir brillant. Tête de lit en cuir sellier disponible dans les couleurs: naturel, marron foncé, noir, rouge bulgare, tabac, sable, boue, noisette, taupe, gris cendre et gris mastic.

Элегантность, эксклюзивность и сдержанная роскошь характерны для этой двуспальной кровати, кажущаяся простота которой определена чистой линией, ценностью используемых материалов и изысканными деталями. Разборный железный каркас может быть выполнен в следующих цветовых решениях: глянцевый черный и матовый вороненый. Детали с отделкой "глянцевое золото" или "глянцевый черный никель". Кожаное изголовье доступно к заказу в следующих оттенках: натуральный, мokka, черный, красно-коричневый, табачный, песочный, дымчато-коричневый, ореховый и серо-бежевый.

这款双人床具有优雅、独特和不可言说的奢华特色，其简洁明了的优势在于线条的纯净，所用材料的珍贵和细节的细化。可拆卸钢结构，有光泽的黑色，光泽米色和亚光抛光饰面。拥有闪亮的金色或闪亮的黑色镀的细节。床头板采用皮革制成，有以下颜色可供选择：天然，摩卡，黑色，保加利亚，烟草，沙子，泥，榛子和鸽灰色。



## KOI

design carlo colombo



Un letto matrimoniale dalle linee pulite ed essenziali, che rimanda immediatamente l'idea di un lusso discreto e non esibito. La forma rigorosa della testata, incorniciata dalla preziosa struttura in metallo che scende a formare i piedini, è addolcita dal tessuto sapientemente lavorato a trapuntature verticali, che la slanciano e donano al letto un disegno accogliente e sofisticato. Disponibile in versione matrimoniale, con base fissa, base contenitore, base con movimento elettrico e base Leonardo. Rivestimento in tessuto o pelle completamente sfoderabile. Dettagli testata nelle finiture nickel nero lucido o brunito opaco.

A double-size bed with clean, sharp lines; it immediately suggests the idea of discreetly charming, and not ostentatious, luxury. The original and architectonic shape of the headboard, framed by the eye-catching metal structure that continues downwards to form the feet, is softened by the fabric that has been skilfully stitched with vertical quilting. This decorative addition appears to elongate the bed and contributes to the creation of a design that is welcoming and sophisticated. Available in the double-size version; it can be supplied with a slatted base, a storage base, a slatted base with electric movements, and the Leonardo base. The covers in fabric or leather are completely removable. Decorative details of the headboard are available in polished black nickel or matt burnished.

Una cama de matrimonio con unas líneas limpias y esenciales, que evoca inmediatamente la idea de un lujo discreto y no ostentado. La forma rigurosa de la cabecera, rodeada por la preciosa estructura en metal que baja para formar las patas, está suavizada por el tejido, sabiamente trabajado con pespuntos verticales, que la hacen esbelta y proporcionan a la cama un diseño acogedor y sofisticado. Disponible en la versión de matrimonio, con base de lamas, base

contenedor, base de lamas con movimiento eléctrico, y con base Leonardo. Revestimiento en tejido o piel completamente desenfundable. Detalles de la cabecera con acabados níquel negro brillo o bruñido mate.

Ein Doppelbett mit sauberen und essentiellen Linien, das einen sofort an diskreten und nicht zur Schau gestellten Luxus denken lässt. Die strenge Form des Kopfteils wird von der edlen Metallstruktur eingerahmt, die bis zum Boden reicht und die Bettfüße bildet; der vertikal gesteppte, gekonnt verarbeitete Stoff gibt dem Bett ein einladendes und schickes Design. Erhältlich als Doppelbett mit Gestell mit festen Federleisten, Bettkasten, elektrisch verstellbarem Gestell oder mit dem Gestell Leonardo. Vollständig abziehbarer Bezug aus Stoff oder Leder. Details des Kopfteils mit den Ausführungen Schwarz glänzendes Nickel oder matt brüniert.

Un lit double aux lignes épurées et essentielles, qui évoque immédiatement l'idée d'un luxe discret, jamais ostentatoire. La forme rigoureuse de la tête de lit, encadrée d'une structure précieuse en métal qui descend jusqu'à former les pieds, est adoucie par un tissu savamment orné d'un capitonnage vertical qui l'élance et confère au lit sa forme accueillante et sophistiquée. Disponible dans la version à deux places, avec base fixe, base à coffre, base à mouvement électrique et avec base Leonardo. Revêtement en tissu ou en cuir complètement déhoussable. Détails de la tête de lit en finition nickel noir brillant ou bruni mat.

Двухспальная кровать с простым, лаконичным дизайном, дарящая ощущение сдержанной, непоказной роскоши. Строгая форма изголовья, обрамленного изящной металлической структурой, переходящей в ножки, уравновешена мягкостью ткани с искусной вертикальной отстрочкой, которая зрительно удлиняет изголовье и придает кровати уютный и изысканный вид. Кровать представлена в двухспальном варианте, со стационарным основанием, основанием с ящиком для хранения белья, основанием с электроприводом и основанием Leonardo. Обивка из ткани или кожи полностью съемная. Металлические детали изголовья представлены в двух цветах: черный глянцевый никель или матовый вороненый.

KOI系列双人床。舒适柔软的棉织床头板搭配现代时髦的金属框架，新颖别致。圆润的床架和柔软纯净面料，温柔舒适。简约流畅的线条、纯净的色系，没有一点多余的装饰，尽显高贵优雅。





## MAGNOLIA

design centro ricerche flou



Letto dalla linea romantica e senza tempo. Testata imbottita e rivestita, come la base, in tessuto o pelle completamente sfoderabili grazie alle pratiche chiusure in velcro. Disponibile con base a molle Leonardo, base contenitore, base fissa h 25 cm o h 16 cm e con base con rete a movimento elettrico.

A romantic timeless bed. Padded headboard and base with fabric or leather covers, completely removable thanks to practical Velcro. Available with box-spring base Leonardo, storage base, fixed base h 25 cm or h 16 cm and with electrical movements.

Cama de línea romántica y sin tiempo. Cabecera acolchada y, como la base, forrada en tejido o piel completamente desfundables gracias a los prácticos cierres de velcro. Disponible con base de muelles Leonardo, base contenedor, base fija h 25 cm o h 16 cm y con somieres con movimiento eléctrico.

Bett mit zeitloser romantischer Linie. Gepolstertes Kopfteil und Gestell mit abziehbarem Stoff- oder Lederbezug mit Klettverschluss. Steht mit Boxspring Unterfederung Leonardo, Bettkasten, festem Gestell H 25 cm oder H 16 cm und mit elektrisch verstellbarem Federholzrahmen zur Verfügung.

Lit à la ligne romantique et intemporelle. Tête rembourrée et revêtue, tout comme la base, en tissu ou cuir entièrement déhoussables grâce aux fermetures en Velcro très pratiques. Proposé avec base à ressorts Leonardo, à coffre, base fixe h 25 cm ou h 16 cm et avec sommiers à mouvements électriques.

Романтичная кровать, неподвластная времени. Мягкое изголовье, как и основание, обито съёмным чехлом из ткани или кожи, который легко снимается благодаря застежкам-липучкам. Кровать доступна к заказу в варианте с пружинным основанием Leonardo, с контейнерной базой, со стационарным основанием высотой 25 или 16 см, а также с основанием, оборудованным электрическим приводом.

这是一款线条梦幻的经典双人床。它的床头板非常柔软，搭配布艺和皮革的可拆卸外罩，外罩上有利于粘贴的魔术贴。底座可选Leonardo系列弹簧箱床底、高箱底座、H25CM/H16CM的固定排骨架床底和电动网格床底。



## MAJAL

design carlo colombo

Scenografico letto matrimoniale in cui predomina la ricchezza del tessuto, evidente soprattutto nella forma geometrica della testata paragonabile a una moderna boiserie.

La testata è disponibile in due versioni: allineata alla base o allungata ai lati del letto. Il letto Majal, realizzabile in tessuto, è completamente sfoderabile. Può essere fornito con base a molle Leonardo, base contenitore, base fissa o base con movimento elettrico.

A beautiful double-size bed, the key features are the sumptuous fabrics, clearly visible in the geometric shapes of the headboard, that resembles a modern boiserie. The headboard is available in two versions: aligned with the edge of the bed, or extended from the sides of the bed. The bed Majal can be supplied in fabric with removable cover. It is available with: box-spring base Leonardo, storage base, fixed base or base with electrical movements.

Cama de matrimonio escenográfica en la que predomina la riqueza del tejido, evidente sobre todo en la forma geométrica de la cabecera comparable a una boiserie moderna. La cabecera está disponible en dos versiones: alineada a ras de la base o alargada a los lados de la cama. La cama Majal, realizabile en tejido, es completamente desenfundable. Puede tener base de muelles Leonardo, base contenedor, base fija, base con movimiento eléctrico.





## MAJAL

design carlo colombo

Ein wirkungsvolles Doppelbett, bei dem der prächtige Stoff dominiert, der vor allem in der geometrischen Form des Kopfteils zur Wirkung kommt und mit einer modernen Täfelung vergleichbar ist. Der Kopfteil ist in zwei Versionen zu haben: bündig abschliessend mit dem Bettgestell oder breiter und über die Bettseiten hinausgehend. Das Bettmodell Majal ist mit Stoff-Bezug erhältlich und komplett abziehbar. Es kann mit Leonardo Gestell, Bettkasten, feststehendem oder elektrisch betätigtem Gestell geliefert werden.

Lit double de grand effet où prédomine la richesse du tissu, surtout évidente dans la forme géométrique de sa tête de lit comparable à une boiserie moderne. La tête de lit est disponible en deux versions : alignée avec la base du lit ou allongée des deux côtés.

Le lit Majal peut être réalisé en tissu déhoussable. Il peut être fourni avec base à ressorts Leonardo, base à coffre, base fixe ou base avec mouvement électrique.

Эффектная двупальная кровать, основной чертой которой является богатство ткани, ярко выраженное в геометрической форме изголовья, напоминающем современные декоративные панели буазери. Изголовье доступно в двух вариантах – такого же размера как и основание кровати, а также удлиненное. Полностью съемная обивка кровати Majal может быть выполнена из ткани или кожи. Кровать доступна к заказу с пружинной базой Comfort, с основанием- ящиком для хранения белья, со стационарным основанием или с электроприводом.

Majal 床是一款造型华丽的双人床，特别是床头的精致造型能彰显出单物的奢华。床头有两种规格：与床同宽，或两侧超出床宽。Majal 床的罩物可选织物面料或真皮，均能很方便地拆卸。床架有Leonardo 种类，床箱式床架，固定床架和电动调节床架可选。





**MERKURIO**  
design rodolfo dordoni

Con la base e la testata totalmente e morbidamente imbottite, questo letto nasce sotto il segno della tradizione, dell'artigianalità e della sobrietà. Disponibile con base fissa h 25 cm, con base contenitore o con base con movimento elettrico. Il rivestimento - accoppiato a un'imbottitura che ne accentua la morbidezza - può essere scelto nei tessuti e nelle pelli della collezione Flou, tutti ugualmente sfoderabili.

The base and the headboard of this bed have been completely and softly upholstered; the bed has been produced under the banner of tradition, craftwork and clean lines. Available with fixed base h 25 cm, storage base and with electrical movements. The removable covers - coupled with filling that accentuates the softness - can be selected from Flou's collection of fabrics and leathers.

Con la base y la cabecera completamente y suavemente acolchadas, nace esta cama bajo el amparo de la tradición, de la artesanía y de la sobriedad. Disponible con base fija h 25 cm, base contenedor, y con somieres con movimiento eléctrico. El revestimiento - combinado con un acolchado que acentúa su blandura - se puede elegir entre los tejidos y las pieles de la colección Flou, todos igualmente desenfundables.



MERKURIO  
design rodolfo dordoni



Mit seinem Gestell und dem vollständig und weich ausgepolsterten Kopfteil entsteht dieses Bett im Zeichen von Tradition, handwerklichem Können und Nüchternheit. Steht mit festem Gestell H25 cm, Bettkasten und mit elektrisch verstellbaren Federholzrahmen zur Verfügung. Die Polsterung hebt die Weichheit des Bettes hervor und der Bezug kann aus Stoff oder Leder der Flou Kollektion gewählt werden, die alle gleich abziehbar sind.

Avec base et tête entièrement et soûplement rembourrées ce lit naît sous le signe de la tradition artisanale et de la sobriété. Disponible avec base fixe H25 cm, sommier à coffre ou avec sommiers à mouvements électriques.

Le revêtement doublé d'un rembourrage qui en accentue la souplesse - peut être choisi entre les tissus ou les cuirs de la collection Flou, tous également déhoussables.

Эта кровать с мягким изголовьем и основанием – воплощение традиций, мастерства и сдержанного стиля. Кровать доступна со стационарным основанием высотой 25 см, с контейнерной базой, а также с основанием, оборудованным электрическим приводом. Полностью съемный чехол в ткани или коже Flou, с набивкой, подчеркивающей особую мягкость этой модели.

这款床搭配全部填充、极其柔软的床底和床头，它兼具了传统、手工艺和简约的特点。底架可选 25cm 高的固定床架、高箱底座或电动床架。填充式外罩突显了其柔软——有 Flou 系列的布艺或皮革可供选择，两种款式均可拆卸。



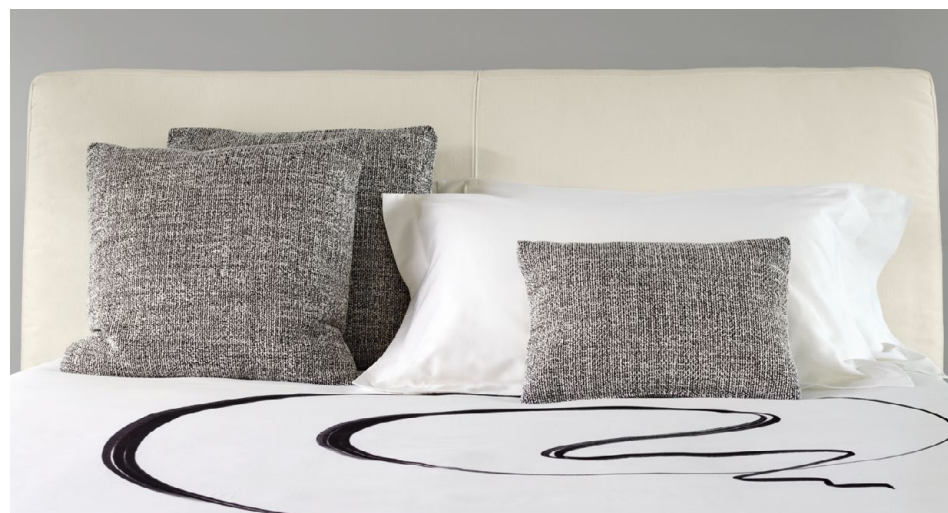

## MYPLACE

design emanuela garbin

MyPlace è un letto matrimoniale dalla linea moderna, una rivisitazione in chiave contemporanea dei classici imbottiti Flou di cui riprende e amplia i punti di forza: la grande sensazione di comodità e accoglienza. Il sommier è morbido, la testata è alta, di spessore, volutamente ricca di imbottitura, quasi un enorme guanciale pronto ad alleviare ogni tensione. Un letto dalle proporzioni studiate nel dettaglio e perfetto per essere completato da materassi di altezza importante. MyPlace è disponibile con: base Leonardo, base H25 con piano a doghe regolabili, base contenitore smontabile, base con rete a movimento Motion 4.

MyPlace is a double-size bed with a modern line, a contemporary re-interpretation of the classical Flou upholstered beds, re-iterating and increasing their strongpoints: an incredibly tangible feeling of comfort and welcome. The base is soft, the headboard is high and thick, deliberately richly padded, like an enormous pillow ready to relieve our tension. The proportions of the bed have been carefully studied and enhanced by high mattresses. MyPlace is available with boxspring base Leonardo, base H25 with fixed slats with rigidity adjustment, storage base and base with electrical movements Motion 4.

MyPlace es una cama de matrimonio con líneas modernas, una reinterpretación en clave contemporánea de los clásicos acolchados de Flou que retoma y amplía su punto fuerte: la gran sensación de confort y acogida. El somier es blando, la cabecera es alta, gruesa, deliberadamente llena de acolchado, casi un enorme cojín listo para aliviar cualquier tensión. Una cama con proporciones estudiadas detalladamente y perfecta para completarla con colchones altos. MyPlace está disponible con base Leonardo, base H25 con lamas fijas con regulación de dureza, base contenedor desmontable, base con movimiento eléctrico Motion 4.

MyPlace, ein Doppelbett mit modernen Linien, sorgt für eine zeitgemäße Neuinterpretation der klassischen gepolsterten Betten von Flou, greift deren Vorzug auf und verstärkt ihn noch: nämlich das große Gefühl von Komfort und Behaglichkeit. Der Bettrahmen ist weich, das Kopfteil hoch, dick und absichtlich üppig ausgepolstert, fast wie ein riesengroßes Kissen, das nur darauf wartet, jede Spannung abzubauen. Ein Bett mit bis ins Detail studierten Proportionen, das sich perfekt durch hohe Matratzen ergänzen lässt. MyPlace ist mit Boxspring Unterfederung Leonardo, Gestell H25 mit Federleisten mit Härteregulierung, zerlegbarem Bettkasten oder verstellbarem Lattenrost Motion 4 erhältlich.

MyPlace est un lit double à la ligne moderne, une réinterprétation contemporaine du meuble classique Flou dont il reprend et se développe les atouts: la grande sensation de confort et d'hospitalité. Le sommier est doux, la tête de lit est haute, épaisse, délibérément riche en rembourrage, presque un énorme oreiller prêt à soulager toute tension. Un lit aux proportions étudiées en détail et parfait pour être complété par des matelas de hauteur importante. MyPlace est disponible avec: base à ressorts Leonardo, base H25 avec lattes fixes réglables, coffre, sommier à mouvements électriques Motion 4.

MyPlace — это двуспальная кровать в стиле модерн, переосмысление в современном ключе классической мягкой мебели Flou, чьи сильные стороны кровать MyPlace повторяет и усиливает: великолепное ощущение комфорта и удобства. Сомье мягкое, изголовье высокое, толстое и намеренно богато набивкой, как огромная подушка, которая может снять любое напряжение. Это кровать с тщательно проработанными пропорциями, которая идеально дополняется матрасами значительной высоты. Кровать MyPlace можно заказать с основанием Leonardo, основанием H25 с регулируемыми ламелями, основанием-контейнером или с решеткой с приводом Motion 4.

MyPlace是一款拥有现代风格线条的双人床，Flou经典填充物为这款床打造出了当代风格外观，延续并扩展了受力点：具有极强的舒适性和安逸感。无床头床柔软，高耸厚实的床头中填充物充实，仿佛一个随时能减轻任何压力的硕大坐垫。床的细节比例考究，搭配高厚度床垫，彰显完美。MyPlace床可选择：Leonardo底座、H25可调节床板底座、可拆卸储物底座、Motion 4移动网格底座。





polonais  
G FASHION SARAVANE HOARE  
BIBOVITZ A Photographer's Laboratory

## NEW BOND

design matteo nunziati



Si rifà al nome della famosa strada londinese questo raffinato letto matrimoniale sulla cui testata spicca un dettaglio originale, distintivo, difficilmente riproducibile. Il design è ingentilito da un gioco di 'cinture' che si intersecano in due punti della testata: un motivo decorativo che esprime tutta l'abilità sartoriale maturata in 40 anni dalle maestranze Flou. Il letto può essere rivestito in tessuto o in pelle, mentre le 'cinture' sono sempre ed esclusivamente realizzate in pelle ed è disponibile con base Leonardo, base contenitore, base fissa o base con movimento elettrico.

The name of this elegant double-size bed refers to the famous Bond Street in London. The headboard sports a detail that is original, distinctive, and extremely difficult to reproduce. The design has been softened with a 'belt' effect that intersects in two points on the headboard: a decorative motif that expresses the tailoring skills matured in the 40 years of Flou's professional experience. The bed can be covered in fabric or leather, while the 'belts' are always and exclusively produced in leather. It is available with box-spring base Leonardo, storage base, a fixed base or a base with an electrical movement mechanism.

Se enlaza con el nombre de la famosa calle de Londres esta refinada cama de matrimonio, en cuya cabecera se destaca un detalle original, distintivo, difícil de reproducir. El diseño está enriquecido por un juego de 'cintas' que se cruzan en dos puntos de la cabecera: un dibujo decorativo que expresa toda la habilidad de un sastre acumulada en 40 años por los artesanos de Flou. La cama se puede revestir con tejido o piel, mientras que las 'cintas' siempre y exclusivamente son de piel, y está disponible con base de muelles Leonardo, base contenedor, base fija o base con movimiento eléctrico.

Dieses raffinierte Doppelbett inspiriert sich am Namen der berühmten Londoner Strasse. An seinem Kopfteil prangt ein originelles und hervorstechendes Detail, das nur schwer reproduzierbar ist. Das Design wird durch ein Spiel aus 'Gürteln' aufgepeppt, das sich in zwei Punkten des Kopfteils kreuzt: ein dekoratives Motiv, das die gesamte von Flou in 40 Jahren erreichte Schneiderkunst perfekt zum Ausdruck bringt. Das Bett kann mit Stoff- oder Lederbezug gewählt werden, während die 'Gürtel' immer und ausschliesslich aus Leder sind; erhältlich mit Boxspring Unterfederung Leonardo, Bettkasten, feststehendem Gestell oder elektrisch verstellbarem Gestell.

Il prend son nom de la célèbre rue londonienne ce lit à deux places raffiné dont la tête arbore un détail original, distinctif et difficilement reproductible. Le design est adouci par un jeu de 'ceintures' qui se croisent en deux points de la tête de lit: un motif décoratif qui exprime tout le savoir-faire couture mûri au fil de 40 années d'expérience par les maîtres artisans de Flou. Le lit peut être revêtu de tissu ou de cuir, alors que les 'ceintures' sont toujours et exclusivement réalisées en cuir. Il est proposé avec base à ressorts Leonardo, base coffre, base fixe ou base à mouvement électrique.

Эта изысканная двуспальная кровать берет название от знаменитой улицы в Лондоне. Изголовье кровати характеризует оригинальная и неповторимая деталь. Дизайн этой кровати смягчен геометрическим рисунком из 'ремней', которые пересекаются в двух точках изголовья: декоративный мотив, отражающий швейное искусство, отточенное мастерами Flou за 40 лет. Обивка кровати возможна тканью или кожей, декоративная отделка в виде ремней выполнена исключительно из кожи. В наличии с базой Leonardo, с ящиками для хранения белья, версия со стационарным основанием или с электрическим приводом.

这张床外形大气且柔软，床头及床周的填充保障了方便性和舒适性。New bond这个名字，源自伦敦一条著名的街道，是对公司的剪裁能力和专业知识的一个赞颂。床头的皮带，彰显出这款床的气质，皮革与织物尽量接近，打造出一个色调与情节之间的完美游戏。







**NOTTURNO**  
design vittorio prato

Letto funzionale dalle linee essenziali ed eleganti. Testata morbidamente imbottita e rivestita, come la base, in tessuto o pelle completamente sfoderabili grazie alle pratiche chiusure in velcro. Disponibile con base Leonardo, base contenitore, base fissa h 25 cm o h 16 cm e con base con rete a movimento elettrico.

Functional bed with clean, elegant lines. The headboard is padded and, like the base, upholstered with fabric or leather covers that can be completely removed thanks to the practical Velcro fasteners. Available with box-spring base Leonardo, storage base, fixed base h 25 cm or h 16 cm and with electrical movements.

Cama funcional de líneas esenciales y elegantes. Cabecera suavemente acolchada y como la base, forrada en tejido o piel completamente desfundables gracias a los prácticos cierres de velcro. Disponible con base de muelles Leonardo, base contenedor, base fija h 25 cm o h 16 cm y con somieres de movimiento eléctrico.





**NOTTURNO**  
design vittorio prato



Funktionales Bett mit essentiellen und eleganten Linien. Gepolstertes Kopfteil und Gestell mit abziehbarem Stoff- oder Lederbezug mit Klettverschluss. Steht mit Boxspring Unterfederung Leonardo, Bettkasten, festem Gestell H 25 cm oder H 16 cm und mit elektrisch verstellbarem Federholzrahmen zur Verfügung.

Lit fonctionnel, aux lignes sobres et élégantes. Tête et matelas rembourrés et habillés, tout comme la base, en tissu ou cuir entièrement déhoussables grâce aux pratiques fermetures en Velcro. Disponible avec base à ressorts Leonardo, à coffre, base fixe h 25 cm ou h 16 cm et avec sommiers à mouvements électriques.

Функциональная кровать в лаконичном и элегантном стиле. Мягкое изголовье, как и основание, обито специальным съемным чехлом из ткани или кожи. Кровать доступна к заказу с основанием Leonardo, с контейнерной базой, со стационарным основанием высотой 25 или 16 см, а также с основанием, оборудованным электрическим приводом.

功能性床具有精致优雅的线条。床头板柔软衬垫和软垫，如坚固的底座，材料以布艺或皮革制成，由于实用的魔术贴封口，包套完全可拆卸。提供舒适底座，高箱底座，固定底座高25厘米或高16厘米和电动网格底座。



## NOTTURNO 2

design centro ricerche flou



Letto dalle linee semplici ed essenziali. Disponibile con base Leonardo, base contenitore, base fissa h 25 cm o h 16 cm e con base con rete a movimento elettrico. Base e testata, disponibile in due altezze, sono rivestite in tessuto o pelle sfoderabili grazie al velcro.

Bed with simple and essential lines. Available with box-spring base Leonardo, storage base, fixed base h 25 cm or h 16 cm, and with electrical movements. The headboard is available in two heights and, like the base, is upholstered with removable fabric or leather cover with Velcro fastenings.

Cama de líneas simples y esenciales. Disponible con base de muelles Leonardo, base contenedor, base fija h 25 cm o h 16 cm y con somieres con movimiento eléctrico. Base y cabecera disponibles en dos alturas y forradas en tejido o piel desfundables gracias al velcro, igual que la base.

Ein Bett in einfacher Linienführung. Steht mit Boxspring Unterfederung Leonardo, Bettkasten, festem Gestell H 25 cm oder H 16 cm und mit elektrisch verstellbarem Federholzrahmen zur Verfügung. Der Bettrahmen und das Kopfteil sind in zwei Höhen zu wählen und beide, mit abziehbarem Leder- oder Stoffbezug mit Klettverschluss bezogen.

Lit fonctionnel aux lignes simples. Disponible avec base à ressorts Leonardo, à coffre, base fixe h 25 cm ou h 16 cm et avec sommiers à mouvements électriques. Base et tête, disponible en deux hauteurs, avec revêtement en tissu ou cuir entièrement déhoussables grâce au velcro.

Кровать в лаконичном, сдержанном стиле. Модель с основанием Leonardo, с контейнерной базой, со стационарным основанием высотой 25 или 16 см, а также с основанием, оборудованным электрическим приводом. База и изголовье имеют два варианта высоты, а также съемные чехлы в ткани или кожи.

拥有简单和精美的线条的床。可提供 Leonardo 床架，25厘米或16厘米高的固定底座，和电动网格底座。底座和床头板都包裹着布艺或皮革的魔术贴可拆卸外罩，并且都有两种高度可供选择。



La testata del letto Notturmo 2 è disponibile in due altezze.

The headboard of the Notturmo 2 bed is available in two heights.

El cabecero de la cama Notturmo 2 está disponible en dos alturas.

Das Kopfteil des Bettes Notturmo 2 ist in zwei Höhen erhältlich.

La tête de lit du lit Notturmo 2 est disponible en deux hauteurs.

Изголовье кровати Notturmo 2 доступно в двух вариантах высоты.

Notturmo 2 床的床头板有两种高度可供选择。





## NOTTURNO SHABBY CHIC

design centro ricerche flou

Le linee pulite, semplici ed eleganti rendono questo letto un "ever green" adatto per tutti i gusti, tutti gli ambienti e tutte le situazioni d'arredo. La variante "Shabby Chic" esibisce un'immagine di chiara matrice contemporanea, alla quale contribuiscono i rivestimenti di tendenza, delicati nelle cromie e volutamente "vissuti" nell'aspetto. La testata diritta e liscia, è imbottita e rivestita, come la base, in tessuto o pelle completamente sfoderabili. Il letto è disponibile con base a molle Leonardo, base contenitore, base fissa, base con movimento elettrico.

Clean, simple and elegant lines have produced an "evergreen" bed to suit every style and taste, every ambience and every furnishing choice. The "Shabby Chic" version projects a clearly contemporary orientation, enhanced by trendy covers, delicate colors with a deliberately well-worn appearance. The headboard is linear and smooth; it is padded and finished, like the base, in completely removable covers in fabric or leather. Available with box-spring base Leonardo, storage base, fixed base, or base with an electrical movements.

Líneas limpias, simples y elegantes hacen de esta cama un 'ever green' apto para todos los gustos, todos los ambientes y todas las situaciones de mobiliario. La variante "Shabby Chic", ofrece una imagen claramente contemporánea, a la cual contribuyen los revestimientos de tendencia, delicados en sus colores y con un aspecto expresamente "vivido". La cabecera, recta y lisa, está acolchada y revestida, como la base, con tejido o piel completamente desfundables. La cama está disponible con base de muelles Leonardo, base contenedor, base fija o base con movimiento eléctrico.

Die sauberen, schlichten und eleganten Linien machen aus diesem Bettmodell einen "Evergreen" für jeden Geschmack, jedes Ambiente und jede Einrichtungssituation. Die Variante "Shabby Chic" besticht durch eine unverkennbar moderne Note, die von den modischen Bezügen noch unterstrichen wird, in zarten Farben und mit einem gewollt "gelebten" Aussehen. Der gerade und glatte Kopfteil ist gepolstert und genauso wie das Gestell bezogen; der Bezug ist vollständig abziehbar und kann aus Stoff oder Leder gewählt werden. Das Bett ist mit Boxspring Unterfederung Leonardo Gestell, Bettkasten, feststehendem oder elektrisch betätigtem Gestell lieferbar.

Les lignes nettes, simples et élégantes font de ce lit un "ever green" adapté à tous les goûts, environnements et situations d'ameublement. La variante "Shabby Chic", montre une image clairement contemporaine, à laquelle contribuent les revêtements tendance, aux nuances délicates et à l'aspect volontairement "vécu". La tête de lit droite et lisse est rembourrée et, tout comme la base, revêtue de tissu ou cuir, complètement déhoussables. Le lit est disponible avec base Leonardo, base à coffre, base fixe ou base avec mouvement électrique.



## NOTTURNO SHABBY CHIC

design centro ricerche flou

Благодаря своим лаконичным и элегантным линиям эта кровать никогда не выйдет из моды, она впишется в любой интерьер и удовлетворит самые высокие требования. Вариант "шебби-шик" демонстрирует современный тренд на материалы в спокойной цветовой гамме с искусственно состаренной текстурой. Прямое и гладкое изголовье, как и база, обиты съемными чехлами из ткани или кожи. Модель с основанием Leonardo, контейнерной базой, со стационарным основанием, а также с основанием, оборудованным электрическим приводом.

Простые и элегантные линии делают дизайн кровати актуальным. Она подходит для разных стилей и вкусов, легко вписывается в различные интерьеры и сочетания мебели. Дизайн кровати и ее аксессуары выполнены в традиционном стиле, очень практичны и элегантны. Прямое изголовье, как и основание, обиты съемными чехлами из ткани или кожи. Модель имеет основание Leonardo, контейнерную базу, стационарное основание, а также основание с электрическим приводом.





## SOMMIER

design centro ricerche flou

Letto estremamente funzionale, dal design lineare ed elegante. Disponibile con base Leonardo, base contenitore, base fissa h 25 cm o h 16 cm e con base con rete a movimento elettrico. Rivestimento in tessuto o pelle totalmente sfoderabile.

Extremely functional bed of elegant linear design. Available with box-spring base Leonardo, storage base, fixed base h 25 cm or h 16 cm and with electrical movements. Completely removable cover in fabric or leather.

Cama sumamente funcional, de design lineal y elegante. Disponible con base de muelles Leonardo, base contenedor, base fija h 25 cm o h 16 cm y con somieres de movimiento eléctrico. Revestimiento en tejido o piel, completamente desfundables.





## SOMMIER

design centro ricerche flou

Extrem funktionelles Bett mit linearem und elegantem Design. Steht mit Boxspring Unterfederung Leonardo, Bettkasten, festem Gestell H 25 cm oder H 16 cm und mit elektrisch verstellbarem Federholzrahmen zur Verfügung. Komplet abziehbarer Stoff oder Lederbezug.

Lit extrêmement fonctionnel, au design linéaire et élégant. Proposé avec base à ressorts Leonardo, à coffre, base fixe h 25 cm ou h 16 cm et avec sommiers à mouvements électriques. Revêtement en tissu ou cuir entièrement déhoussable.

Исключительно функциональная кровать лаконичного и элегантного дизайна. Кровать доступна к заказу в варианте с основанием Leonardo, с контейнерной базой, со стационарным основанием высотой 25 или 16 см, а также с основанием, оборудованным электрическим приводом. Чехлы из ткани или кожи полностью снимаются.

Sommier是一款极致简约设计且功能实用的床。可选可拆卸外罩物，外罩可选择不同面料：布艺或皮革。底座可选Leonardo系列弹簧箱床底，或固定排骨架床底H25CM/H16CM，或高箱底座，或电动底座。





## SOMMIER MANDARINE

design emanuela garbin - mario dell'orto

Sommier raffinato di ispirazione orientale, ideale per ambienti sia classici che moderni e che si presta ad essere arricchito a parete con drappaggi, quadri o boiserie. È caratterizzato da una cucitura orizzontale a cordonetto lungo tutto il suo perimetro che spezza la percezione della sua notevole altezza: 38 cm da terra, due in più rispetto ai sommier tradizionali. Disponibile con base Leonardo, base contenitore, base fissa o con rete a movimento. Piedini in nickel nero lucido.

An elegant sommier of oriental inspiration, ideal for both classical and modern environments, and that can be embellished with drapes, paintings, or boiseries fixed to the wall behind it. It is characterised by corded horizontal stitching along the perimeter that breaks up the perception of its height: it sits 38 cm from the ground, two more than traditional sommier. It is available with box-spring base Leonardo, storage base, fixed base with slats or with slatted mattress supports with electric movements. Feet in polished black nickel.

Somier refinado, de inspiración oriental, ideal para ambientes tanto clásicos como modernos, y que se puede enriquecer en pared con drapeados, cuadros y boiserie. Se distingue por un vivo horizontal, a lo largo de todo su perimetro, y que rompe la percepción de su altura remarcable: 38 cm del piso, dos más respecto a los somieres tradicionales. Está disponible con base de muelles Leonardo, base contenedor, base fija con somier de lamas o con movimiento eléctrico. Pies de níquel negro brillo.

Ein raffinierter Sommier-Bettrahmen von orientalischer Inspiration, es passt sehr gut sowohl in ein klassisches als auch in ein modernes Ambiente und man kann die Wand an der Kopfseite mit drapierten Stoffen, Bildern, oder einer Tafelung dekorieren. Das Bettgestell zeichnet sich durch eine horizontale, abgesetzte Naht aus, die seinen gesamten Umfang umläuft und die Höhe optisch unterbricht, die in der Tat 38 cm

vom Boden und somit zwei cm mehr beträgt als bei traditionellen Rahmen. Das Gestell ist mit Boxspring Unterfederung Leonardo, Bettkasten, feststehendem Gestell mit Federleisten oder mit elektrisch verstellbarem Federholzrahmen erhältlich. Füßen aus Schwarz glänzendem Nickel.

Lit raffiné d'inspiration orientale, idéal pour des intérieurs aussi bien classiques que modernes, qui se prête à être enrichi sur le mur par des drapés, des tableaux, des rideaux et des boiseries. Il est caractérisée par une couture horizontale qui forme un cordonnet le long de tout son périmètre qui brise la perception de sa hauteur importante: 38 cm du sol, deux de plus que les sommier et des lits traditionnels. Disponible avec base à ressorts Leonardo, base coffre ou base fixe avec sommier à lattes réglables. Pieds en nickel noir brillant.

Изысканное соме в восточном стиле идеально подходит как для классической, так и для современной обстановки и может быть украшено у стенки драпировками, картинами или буазери. Кровать соме украшена горизонтальным швом-кулиской по всему периметру, что нарушает восприятие ее значительной высоты: 38 см от пола, что на два см больше, чем у традиционных соме. Доступна с основанием Leonardo, основанием-контейнером, фиксированным основанием или с основанием оснащенным механизмом движения. Ножи из глянцевого черного никеля.

精致的Sommier床灵感来源于东方,无论古典风格还是现代风格都可以完美搭配,让装饰墙布、绘画或壁板的墙面层次更为丰富。Sommier床离地38厘米,比传统款式高2厘米,其特点是整个边缘镶有一条水平饰带,从视觉上降低了高度感。底座有Leonardo底座、收纳式底座、固定式底座或移动网式底座可供选择。床脚选用亮黑色镍制成。



## TADAO

design vico magistretti



Letto d'ispirazione orientale, raffinato ed essenziale.  
La base d'appoggio del materasso è costituita da doghe portanti, che salgono senza interruzione a formare la testata.  
Tadao è disponibile in rovere tinto caffè o in iroko naturale e tinto caffè e nella finitura antigraffio Epoque (colori bianco e grey).

A bed of Oriental inspiration, elegant and clean-cut.  
The mattress support consists of strong slats that continue upwards to form the headboard.  
Tadao is available in coffee-brown oak or natural and coffee-stained iroko finishes and in the scratch-resistant surface finish Epoque (white and grey colours).

Cama de inspiración oriental, refinada y esencial.  
La base de apoyo del colchón se compone de lamas portantes que suben sin interrupción formando la cabecera.  
Tadao está disponible en roble café, en iroko natural y teñido café, o en los acabados Epoque (colores blanco o grey) resistentes a los arañazos.



## TADAO

design vico magistretti



Bett orientalischer Inspiration, raffiniert und essentiell. Die Auflagefläche für die Matratze besteht aus tragenden Latten, die ohne Unterbrechung ansteigen und auch den Kopfteil formen. Tadao ist in den Ausführungen Eiche in der Farbe Kaffee, oder aus Iroko-Holz Natur und sowie kaffee-farben und in den kratzfesten Oberfläche Epoque (in den Farben weiss und grey) erhältlich.

Lit d'inspiration orientale, raffiné et essentiel. La base d'appui du matelas est formée de lattes portantes, qui remontent sans interruption pour former la tête. Tadao est disponible en chêne café ou en iroko naturel et teint couleur café et dans la finition anti-rayures Epoque (couleurs: blanc et grey).

Изысканная и утонченная кровать в восточном духе. Основание под матрас состоит из несущих планок, образующих единую конструкцию с изголовьем. Tadao предлагается в дубе, окрашенном в кофейный цвет, или в ироко, окрашенном в натуральный и кофейный цвета, а также в устойчивой к царапинам отделке Epoque (цвета белый и серый).

东方风格的床，精致而重要。床垫底座由承重板条制成，板条不间断地上升形成床头板。Tadao 有咖啡色橡木、天然和咖啡色红枫木以及耐刮擦的 Epoque 饰面（白色和灰色）可供选择。



## TAORMINA

design centro ricerche flou



Letto matrimoniale dall'estetica non scontata in grado di accogliere con coerenza di segno materassi importanti, di altezza superiore o completati da topper.

Il giroletto contenuto sale senza soluzione di continuità a formare la testata morbida e avvolgente, la cui curva è evidenziata da una cucitura a vista che corre lungo tutto il perimetro, la base è a molle insacchettate. Il rivestimento in tessuto o pelle è completamente sfoderabile grazie alle pratiche chiusure in velcro.

Double-size bed with eye-catching aesthetic appeal that can support important mattresses, those of greater height or complete with toppers. The compact bed surround rises up to form the soft, luxurious headboard; its curves are highlighted by the exposed stitching that runs along the entire perimeter. It is available with a pocket spring base. The fabric or leather cover is completely removable thanks to practical Velcro fastenings.

Cama de matrimonio de aspecto no convencional, capaz de acoger con coherencia de signo colchones grandes, de mayor altura o completados con topper. La estructura reducida sube de forma fluida hasta formar la suave y envolvente cabecera, cuya curva se resalta con una costura a la vista que recorre todo el perímetro. La base es con muelles ensacados. El revestimiento en tejido o piel es completamente desenfundable gracias al velcro.

Doppelbett mit unkonventionellem Look, das problemlos grosse Matratzen, von grösserer Höhe oder mit Toppert ergänzt, aufnehmen kann. Der Bettrahmen steigt an bis zum weichen und umhüllenden Kopfteil, dessen Rundung durch eine sichtbare Naht hervorgehoben wird, die über den gesamten Umfang verläuft. Boxspring Unterfederung.

Der Bezug aus Stoff oder Leder ist vollständig abziehbar, mit Klettverschluss.

Lit double aux proportions importantes et à l'esthétique inattendue, capable d'accueillir avec cohérence des matelas de grande taille et de grande épaisseur ou complétés par un surmatelas. Le cadre de lit, de petites proportions, s'élève sans discontinuité pour former une tête de lit moelleuse et enveloppante, dont la courbe est soulignée par une surpiqûre qui court tout le long du périmètre. La base est à ressorts ensachés. Le revêtement en tissu ou en cuir est entièrement déhoussable grâce aux fermetures en velcro pratiques.

Двухспальная кровать значительного размера и необычной эстетики, на которой можно разместить матрасы большой высоты или укомплектованные наматрасниками. Каркас небольшой высоты плавно поднимается и образует мягкое обволакивающее изголовье, изгиб которого подчеркивается видимым швом по всему периметру. Основание оборудовано независимым пружинным блоком. Обивка из ткани или кожи полностью снимается благодаря практичным застежкам-липучкам.

比例协调、尽显美学的双人床能够贴合高床垫或搭配床垫保护套。低高度床架无缝抬高，形成了柔软包裹的床头，环绕在床头四周的明线突显了床头的弧度。底座为袋装弹簧。布艺或皮革外罩上有实用魔术贴，可完全拆卸。



## YUNA

design carlo colombo

Yuna si inserisce nella proposta Flou di letti tessili importanti e di impronta decisamente contemporanea, pensati per diventare il fulcro di camere da letto eleganti e raffinate.

La testata generosamente imbottita è composta da due pannelli orizzontali sovrapposti che si estendono ai lati del sommier con raggi di curvatura leggermente differenti tra loro; un dettaglio stilistico che alleggerisce la visione di insieme e al tempo accentua la sensazione di accoglienza e di comfort che il progetto vuole trasmettere. Disponibile con base Leonardo H16, base H25 a doghe regolabili, base contenitore e base Motion 4. La base e la parte anteriore della testata sono rivestiti in tessuto o pelle completamente sfoderabili mentre il rivestimento posteriore non è sfoderabile ed è realizzabile solo in pelle o nel tessuto spalmato Greene.

Yuna is part of Flou's range of important and decidedly contemporary textile beds, designed to become the centrepiece of elegant and refined bedrooms. The generously upholstered headboard is composed of two overlapping horizontal panels that extend to the sides of the sommier with slightly different radii of curvature; a stylistic detail that lightens the overall vision and at the same time accentuates the sensation of welcome and comfort that the design wishes to convey. Available with Leonardo H16 base, H25 base with adjustable slats, storage base and Motion 4 base. The base and the front part of the headboard are upholstered in fabric or leather with completely removable covers, while the back cover is not removable and is only available in leather or Greene coated fabric.

Yuna forma parte de la gama de camas textiles importantes y decididamente contemporáneas de Flou, diseñadas para convertirse en la pieza central de dormitorios elegantes y refinados. El cabecero, generosamente tapizado, se compone de dos paneles horizontales superpuestos que se extienden a los lados del somier con radios de curvatura ligeramente distintos; un detalle estilístico que aligera la visión de conjunto y acentúa al mismo tiempo la sensación de acogida y confort que el diseño quiere transmitir. Disponible con base Leonardo H16, base H25 con lamas regulables, base de almacenaje y base Motion 4. La base y la parte delantera del cabecero están tapizadas en tela o piel con fundas totalmente desfundables, mientras que la funda trasera no es desfundable y sólo está disponible en piel o tela con revestimiento Greene.

Yuna gehört zu den bedeutenden und ausgesprochen modernen Textilbetten von Flou, die das Herzstück eines eleganten und raffinierten Schlafzimmers werden sollen. Das großzügig gepolsterte Kopfteil besteht aus zwei sich überlappenden horizontalen Paneelen, die sich mit leicht unterschiedlichen Krümmungsradien bis zu den Seiten des Sommier erstrecken; ein stilistisches Detail, das die Gesamtansicht auflockert und gleichzeitig das Gefühl von Gemütlichkeit und Komfort unterstreicht, das das Design vermitteln möchte. Erhältlich mit Leonardo H16 Sockel, H25 Sockel mit verstellbaren Latten, Stauraumsockel und Motion 4 Sockel. Der Sockel und der vordere Teil des Kopfteils sind mit Stoff oder Leder gepolstert und komplett abnehmbar, während der hintere Bezug nicht abnehmbar und nur in Leder oder mit Greene beschichtetem Stoff erhältlich ist.



## YUNA

design carlo colombo



Yuna fait partie de la gamme de lits textiles importants et résolument contemporains de Flou, conçus pour devenir la pièce maîtresse de chambres à coucher élégantes et raffinées. La tête de lit généreusement rembourrée est composée de deux panneaux horizontaux superposés qui se prolongent sur les côtés du sommier avec des rayons de courbure légèrement différents ; un détail stylistique qui allège la vision d'ensemble et accentue en même temps la sensation d'accueil et de confort que le design souhaite transmettre. Disponible avec la base Leonardo H16, la base H25 avec des lattes réglables, la base de rangement et la base Motion 4. La base et la partie avant de la tête de lit sont revêtues de tissu ou de cuir avec des housses entièrement amovibles, tandis que la housse arrière n'est pas amovible et n'est disponible qu'en cuir ou en tissu enduit Greene.

Yuna - часть линейки важных и решительно современных текстильных кроватей Flou, призванных стать центральным элементом элегантных и изысканных спален.

Щедрое мягкое изголовье состоит из двух пересекающихся горизонтальных панелей, которые простираются по бокам сомиера с немного разными радиусами кривизны; эта стилистическая деталь облегчает общий вид и в то же время подчеркивает ощущение гостеприимства и комфорта, которое хочет передать дизайн.

Доступен с основанием Leonardo H16, основанием H25 с регулируемыми планками, основанием для хранения и основанием Motion 4. Основание и передняя часть изголовья обиты тканью или кожей с полностью съемными чехлами, в то время как задняя крышка не снимается и доступна только в коже или ткани с покрытием Greene.

Yuna 是 Flou 重要的现代织物床系列的一部分，旨在成为优雅精致卧室的核心。

宽大的软垫床头板由两块重叠的水平平板组成，以略微不同的曲率半径延伸到床的两侧；这一造型细节减轻了整体视觉效果，同时突出了设计希望传达的欢迎和舒适的感觉。

有莱昂纳多 H16 底座、带可调板条的 H25 底座、储物底座和 Motion 4 底座可供选择。底座和床头板的前半部分采用织物或皮革装饰，椅套可完全拆卸，后盖不可拆卸，只有皮革或格林涂层织物可供选择。



Intelligenti, funzionali, versatili: la tipologia letti trasformabili contempera il modo di vivere contemporaneo e soddisfa ogni esigenza di ospitalità. I divani e le poltrone-letto trasformabili uniscono l'utilità al comfort all'insegna di un codice di eleganza. Risolvono problemi di spazio e, quando occorre, permettono di avere rapidamente a disposizione un letto aggiuntivo pronto all'uso.

Intelligent, functional, versatile: the transformable beds mitigate the constraints of modern lifestyles and provides an answer to every hospitality requirement. The transformable sofas and chair beds combine practical use, comfort and elegance. They resolve the problems of space and, when necessary, rapidly provide additional, ready- to-use beds.

Inteligentes, funcionales, versátiles: las camas transformables satisfacen las exigencias de la vida contemporánea y permiten hacer frente a cualquier exigencia de hospitalidad. Los sofás y las butacas-cama transformables unen utilidad y comodidad, siempre de una forma elegante. Solucionan problemas de espacio y, cuando es necesario, permiten tener rápidamente a disposición una cama adicional lista para el uso.

Intelligent, praktisch, vielseitig: die wandelbaren Betten erfüllen moderne Wohnbedürfnisse und Gastfreundschaft wird mit ihnen zum Kinderspiel. Die Schlafsofas und –Sessel vereinen in sich Zweckmäßigkeit und Komfort und das alles im Zeichen der Eleganz. Sie lösen Platzprobleme und zaubern bei Bedarf mit wenigen Handgriffen ein gebrauchsfertiges Bett hervor.

Intelligents, fonctionnels et éclectiques : la typologie des lits transformables traduit le mode de vie contemporain, tout en satisfaisant n'importe quelle exigence d'accueil. Les canapés et les fauteuils- lits transformables allient l'utilité au confort à l'enseigne d'un code d'élégance. Ils apportent une solution aux problèmes de place et, en cas de nécessité, permettent de disposer rapidement d'un lit d'appoint prêt à l'emploi.

Умные, функциональные, универсальные: коллекция кроватей-трансформеров кроватей соответствует современному образу жизни и удовлетворяет любые потребности при приёме гостей. Диваны-трансформеры и кресла-кровати сочетают в себе удобство и комфорт, не упуская из виду аспект элегантности. Они решают проблему нехватки места и при необходимости позволяют быстро иметь в распоряжении дополнительную кровать.

智能、多用途、功能性强: 可变形式床品种类和收纳式床品都符合当今的生活方式, 并且能满足客户的各种需求。扶手椅和可变沙发床在优雅的基础上, 将用途与舒适相结合。它们解决了空间问题, 当有需要时, 它们可以立马变幻出一张随时能使用的床。



camas transformables  
Wandelbare Betten  
lits transformables  
КРОВАТИ-ТРАНСФОРМЕРЫ  
沙发床





de un somier de lamas fijas con regulación de dureza y revestimientos en tejido o piel desenfundables gracias al velcro. Se pueden completar con respaldos altos, bajos o asimétricos (lado izquierdo y derecho).

Biss ist ein Einzelbett in zwei Versionen erhältlich: Basis mit Bettkasten (mit seitlicher Öffnung: rechts oder links) und Basis die an der Seite geöffnet werden kann, damit das zweite und versenkbare Bett herausgezogen werden kann. Das letztgenannte ist ohne Kopfteil, hat aber Räder, um das Herausziehen zu erleichtern und steht in den folgenden Varianten zur Verfügung: vom Boden anhebbar, dank eines mit Kolben arbeitenden Mechanismus, oder auf Bodenniveau, nicht anhebbar. Zerlegbares Gestell, feste Federleisten mit Härteregulierung. Abziehbare Bezüge aus Stoff, Ecopelle oder Leder mit Klettverschluss. Rückenlehnen sind auch erhältlich: hoch, niedrig oder geschwungen (rechts oder links).

Biss est un lit à une place disponible en deux versions: sommier à coffre (ouverture à droite ou à gauche) ou avec ouverture latérale pour ranger le deuxième lit (sans tête de lit). Ce deuxième lit est muni de roulettes et il peut être levé grâce à un mécanisme à pistons ou rester au niveau du sol (version non relevable). Le sommier est à lattes fixes réglables. Le revêtement en tissu ou cuir est déhoussable grâce au velcro. Les dossiers sont disponibles aussi: hauts, bas, façonnés (droite ou gauche).

Biss – это многофункциональная односпальная кровать, доступная в двух вариантах: с компактным контейнером или со вторым выдвижным спальным местом. Первый вариант – с контейнером для хранения белья, открывающийся сбоку (справа/слева). Во втором варианте, в основание кровати устанавливается второе спальное место: без изголовья с колесиками, с помощью которых выкатывается из-под основной кровати сбоку (справа/слева). Вторая кровать поднимается на газ-лифтах или остается на уровне пола (опция без поршневого механизма). Кровать Biss имеет реечную базу с регуляторами жесткости. Чехлы из ткани или кожи легко снимаются. Боковая панель может быть: высокой, низкой или фигурной (справа/слева).

Biss是一款多功能单人床，有两种版本：底座带节省空间的容器或带侧开口的底座，可容纳第二张折叠床。首先，床具有带侧开口的容器底座（根据需要在右或在左）。第二，床的底部有一个侧面可以打开（根据需要在右或在左），以容纳第二个床。后者没有床头板，配备有便于提取的轮子。在活塞器的带动下，它可以从地面抬起，或者它可以与地面持平（不可升降）。由于魔术贴的使用，Biss可容纳一个带有可调节板条的置物台以及可选用布艺和皮革的可拆卸织物。可提供以下型号的靠背：高椅背，低椅背或定型椅背（右侧或左侧）。

## BISS

design pinuccio borghonovo

Biss è un letto singolo versatile disponibile in due versioni: base con contenitore salvaspazio oppure base con apertura laterale per alloggiare un secondo letto a scomparsa. Nella prima il letto è dotato di base contenitore con apertura laterale (destra o sinistra secondo esigenza). Nella seconda la base del letto ha uno dei lati apribile (destra o sinistra secondo esigenza), per ospitare il secondo letto. Quest'ultimo, privo di testata, è dotato di ruote che ne facilitano l'estrazione. Può essere sollevato da terra grazie a un meccanismo con pistoni, oppure restare a livello terra (non sollevabile). Biss accoglie un piano di riposo a doghe regolabili e rivestimenti in tessuto o pelle sfoderabili grazie al velcro. Schienali disponibili nelle versioni: alto, basso o sagomato (destra o sinistra).

Biss is a versatile single bed available in two versions: base with storage (opening on the right or on the left) and base with one side which can be opened and used to contain the second bed (without headboard). This second bed has wheels and can be either raised thanks to a gas piston mechanism or remain at floor level (version without mechanism). The mattress support has slats with rigidity adjustment. All the covers in fabric or leather are removable thanks to velcro fastening. Backrests are also available: high, low or shaped (right or left).

Biss es una cama individual disponible en dos versiones: base con contenedor y base con abertura lateral que permite alojar una segunda cama. En la primera versión la cama dispone de una base contenedor con abertura lateral (abertura a la derecha o a la izquierda). En la segunda la base tiene uno de los dos lados con tapa que permite alojar una segunda cama (sin cabecera). Esta segunda cama tiene ruedas que facilitan su extracción y está disponible en las variantes elevable del suelo gracias a un mecanismo a pistón o a nivel del suelo (sin mecanismo). Biss dispone







## CÉLINE

design riccardo giovanetti

Céline, dalla seduta spaziosa ed accogliente, può essere una poltrona chaise-longue che aprendosi diventa un letto singolo (dimensioni 90 x 200 cm), oppure un ampio divanetto che aprendosi diventa un letto matrimoniale (dimensioni 160 x 200 cm). Entrambi totalmente sfoderabili, si possono rivestire in tessuto. Il rivestimento può essere in tinta unita oppure in due colori e due varianti: per l'esterno dello schienale e le parti laterali del basco; per l'interno dello schienale e la parte superiore del basco.

Entrambi i modelli accolgono materassi Memoform o Special che, in funzione dell'uso, si piegano, si sovrappongono o si distendono sulla struttura a doghe munita di rotelle, facilmente estraibile, quando occorre trasformare la poltrona in letto singolo e il divanetto in letto matrimoniale.

Céline, roomy, deep and cozy, is an armchair-chaise longue that can be rapidly transformed into a comfortable single bed (mattress size 90x200 cm.) or a large sofa that can be rapidly transformed into a double bed (mattress size 160x200 cm.). Both versions are available with a completely removable fabric cover. The cover can be in one colour or in a choice of two colours of the same fabric: one for the external cover of the backrest and the sides of the seat cover, the other for the internal part of the backrest and the upper part of the seat cover. Both versions can be fitted with a Memoform or Special mattress that folds and unfolds on the pull-out fixed slats frame fitted with wheels when you need to transform the armchair into a single bed and the small sofa into a double bed.

Céline con asiento profundo y extremadamente acogedor, puede ser un sillón-chaise longue que se transforma en pocos movimientos en una cama individual (colchón cm. 90x200) o un amplio sofá que se transforma en una cama de matrimonio (colchón cm. 160x200). El revestimiento de ambos modelos, enteramente desenfundable, está realizado en los tejidos de la colección Flou y puede ser en una sola variante de color o en dos variantes de color de la misma tela: una para la parte exterior del respaldo y las partes laterales de la funda de asiento, otra para la parte interior del respaldo y la parte superior de la funda de asiento. Ambos modelos están dotados de colchón Memoform o Special que se doblan y se desdoblan sobre la estructura con somier de lamas, que se abre frontalmente gracias a ruedas.

Céline, gross, tief, extrem einladend, verwandelt sich als Sessel in ein bequemes Einzelbett (Matratzemasse 90x200 cm) oder als Sofa in ein Ehebett (Matratzemasse 160x200 cm). Beide sind mit abziehbarem Stoff bezogen. Der Bezug des Sessels und des Sofas kann in einer Farbe oder in zwei Farbvarianten des gleichen Stoffes gefertigt werden: einer für die Aussenseite der Rückenlehne und die Seitenteile des Sitzes, einer für die Innenseite der Rückenlehne und den oberen Teil des Sitzes. Für beide Modelle sind Memoform oder Special Matratzen erhältlich, die auf einer Lattenstruktur mit Rollen ausgeklappt werden können. Diese Struktur kann leicht herausgezogen werden, um den Sessel in ein Einzelbett und das Sofa in ein Doppelbett zu verwandeln.



## CÉLINE

design riccardo Giovanetti



Céline, ample et très accueillant, est un fauteuil chaise-longue, qui se transforme en peu de gestes en un confortable lit à une place (matelas cm. 90x200) ou un ample canapé qui se transforme en un confortable lit à deux places (matelas cm. 160x200). Les deux peuvent être revêtus de tissu déhoussable. Le revêtement peut être réalisé en un seul tissu ou en deux variantes de couleur d'un même tissu: l'une pour le revêtement extérieur du dossier et les parties latérales de la housse d'assise, l'autre pour le revêtement intérieur du dossier et la partie supérieure de la housse d'assise. Les deux modèles peuvent avoir des matelas Memoform ou Special qui, en fonction de l'utilisation, se plient, se superposent ou se détendent sur la structure à lattes fournie de roulettes, facilement extractible, quand il est nécessaire de transformer le fauteuil en lit à une place et le petit canapé en lit à deux places.

Модель C line с просторным и удобным сиденьем доступна в варианте кресла-кровати со спальным местом 90 x 200 см, или в варианте дивана размером 160 x 200 см. Чехлы съемные. Чехол может быть однотонный или двухцветный: один - для внешней стороны спинки, другой - для внутренней и чехла матраса. В обоих моделях можно использовать матрасы Memoform или Special, которые складываются друг на друга или расстилаются на реечном каркасе. Каркас на колесиках, легко раскладывается в односпальную или двухспальную кровати.

Céline 分两种设计:一种是可变成单人床的沙发椅 (90x200 cm), 另一种是可变成双人床的沙发 (160x200 cm)。这两种款式都搭配了可完全拆卸的布艺外罩。沙发外罩可选用纯色或双色, 并有两种款式: 一种是椅背外侧和贝雷两侧; 另一种是椅背内侧和贝雷上部。两款都可容纳 Memoform 或 Special 床垫, 这两种床垫在使用中可以折叠、重合或展开放在固定板条上面, 无论是将扶手椅变成单人床还是将小沙发变成双人床, 拉拽都十分简便。







## DUETTO

design centro ricerche flou

Letto trasformabile dal design semplice ed elegante. Struttura rivestita in tessuto o pelle completamente sfoderabili e piano di riposo a doghe fisse. Il letto singolo diventa facilmente matrimoniale con l'aggiunta del secondo letto estraibile e sollevabile grazie ai pratici pistoni a gas. I due letti affiancati si ancorano stabilmente grazie a due blocchi in acciaio e gomma. Completato da un elegante basco di copertura, da buste porta guanciaie e cuscini a rullo, può essere ulteriormente personalizzato con l'aggiunta dello schienale.

Transformable bed of simple elegant design. Structure with completely removable fabric or leather covers. Available with fixed base with slats. Single bed which can be joined by a trundle bed fitted with a gas piston mechanism that allows it to be raised easily to the height of the first bed. Thanks to two special rubber-coated steel blocks, the two beds can be joined together to form a double-size bed. Completed by an elegant seat cover, pillow covers and roll cushions, it can be customised with the addition of a backrest.

Cama transformable de design simple y elegante. Estructura forrada en tejido o piel, completamente desenfundables. Disponible con somier de lamas fijas. Cama individual, se convierte facilmente en una cama matrimonial añadiendo la segunda cama extraíble que se eleva gracias a los prácticos pistones a gas y se puede anclar a la primera gracias a dos bloques de acero y goma. Completo de funda de asiento, fundas porta almohada y rulos, puede ser personalizado añadiendo el respaldo.







## DUETTO

design centro ricerche flou

Wandelbares Bett mit einfachem und elegantem Design. Abziehbarer Bezug aus Stoff oder Leder. Steht mit Liegefläche aus festen Federleisten zur Verfügung. Einzelbett, wird schnell zum Doppelbett durch Hinzufügen des zweiten ausziehbaren Bettes, das dank gasbetriebener Kolben angehoben wird. Die beiden Betten werden mit zwei Halterungen aus Stahl und Gummi zusammen verankert. Komplet mit einem eleganten Sitzbezug, Kopfkissenüberzügen und Rollkissen kann es durch die zusätzliche Rückenlehne dem persönlichen Geschmack angepasst werden.

Lit convertible, avec dessin simple et élégant. Structure habillée en tissu ou cuir entièrement déhoussables. Disponible avec plateau de repos à lattes fixes. Lit individuel, ou lit individuel auquel acoler un deuxième lit doté d'un mécanisme avec des pistons à gaz qui lui permettent de l'amener à la hauteur du premier lit. Le 2.ème lit s'ancre au premier avec deux blocs en acier revêtus de gomme. Complété par une élégante housse d'assise, par des housses d'oreillers et polochons, il peut être personnalisé par l'ajout d'un dossier.

Кровать-трансформер простого и элегантного дизайна. Чехлы съемные в коже или ткани. Основание под матрас с фиксированными ламелями. Односпальная кровать легко превращается в двухспальную благодаря второй выдвинутой кровати, поднимающейся на уровень основной кровати с помощью газ-лифтов. В комплекте предусмотрены специальные крепежи для соединения двух кроватей. Композиция дополняется элегантным покрывалом, чехлами для подушек и подушками-валиками; дополнительно можно заказать спинку.

设计简约优雅的可隐形床。窗体搭配完全可拆卸的布艺或皮革外罩，以及固定板条床板。有了实用性极强的气体活塞，再加上可拉出并抬高的第二张床后，便可将单人床轻松变成双人床。两张并列的床用两个钢块和橡胶牢牢固定。搭配优雅的贝雷饰面、枕套和滚枕，也可添加床背进行个性化改造。









## PIAZZADUOMO

design giulio manzoni

Sintesi ideale tra divano e letto, PiazzaDuomo offre soluzioni flessibili per risolvere problemi di spazio all'insegna di un codice di eleganza contemporanea. Un nuovo concept dell'abitare che svela quanto sia agevole convertire il salotto in camera da letto non con il classico trasformabile ma con un divano che con pochi gesti diventa un letto singolo o matrimoniale. Base a doghe con materasso a molle o Memoform. Braccioli e seduta, rivestibili in tessuto o pelle sfoderabili grazie al velcro, si completano con tre cuscini muniti di cerniere per consentire la sfoderabilità.

This is the perfect combination of sofa and bed; PiazzaDuomo provides versatile solutions for the problems of space with a dash of contemporary elegance. A new living concept that demonstrates how easy it is to convert the lounge into a bedroom, with a product that is not the traditional sofa-bed, but a sofa that can be easily transformed into a single or double-size bed. Slatted mattress support for a spring or Memoform mattress. Headboards and seating have removable covers in fabric or leather, with velcro fasteners. The sofa-bed is supplied with three back cushions that have easily removable zip-fastened covers.

Síntesis ideal entre sofá y cama, PiazzaDuomo ofrece soluciones flexibles para solucionar los problemas de espacio, a la luz de un código de elegancia contemporánea. Un nuevo concepto del vivir que demuestra que tan fácil sea convertir el salón en una habitación, no con el clásico transformable sino con un sofá que, con pocos gestos, se vuelve una cama individual o de matrimonio. Base con lamas y colchón de muelles ó Memoform. Cabecera y asiento, con revestimiento en tejido o piel, desenfundables gracias al velcro, se completan con tres cojines con cremallera para poder desenfundarlos.

PiazzaDuomo ist eine ideale Verquickung von Bett und Sofa und bietet flexible, moderne und elegante Lösungen, wenn Platz zum Problem wird. Ein neues Wohnkonzept, das zeigt, wie bequem sich das Wohnzimmer in ein Schlafzimmer umwandeln lässt und umgekehrt, nicht mit einem klassischen Schlafsofa sondern mit einem Sofa von erlesenem Design, das mit wenigen Handgriffen zum Einzel- oder Doppelbett wird. Gestell mit Federleisten und Federkern-oder Memoform Matratze. Kopfteil und Sitzfläche mit Stoff oder Leder beziehbar; abziehbar dank des Klettverschlusses; drei Kissen vervollständigen das Ganze, sie verfügen über einen Reißverschluss, damit auch sie abziehbar sind.

Synthèse idéale entre le canapé et le lit, PiazzaDuomo offre des solutions flexibles pour résoudre les problèmes d'espace à l'enseigne d'un code d'élégance contemporaine. Un nouveau concept d'habitation qui montre combien il est aisé de convertir le living en une chambre à coucher non pas avec un transformable classique, mais avec un canapé au design recherché que quelques gestes suffisent à transformer en un lit à une place ou double. Base à lattes avec matelas à ressorts ou Memoform. Dossier et assise habillables en tissu ou en cuir et déhoussables grâce au velcro, il est complété par trois coussins munis de fermetures éclair pour pouvoir les déhousser.

Идеальное сочетание дивана и кровати, PiazzaDuomo – это решение проблемы недостатка места элегантным способом. Новая концепция жилого помещения отображает насколько легко превратить гостиную в спальню, используя не традиционный диван-кровать, а диван, легко превращающийся в односпальную или двуспальную кровать. Поверхность для сна снабжена рейками и пружинным матрасом или матрасом Memoform. Съёмные чехлы из ткани или кожи, дополняют модель комплект из трех подушек.

Piazza Duomo是沙发和床的完美融合,它提供了灵活的解决方案,以当代优雅风格名义解决空间问题。一种全新的居住理念,告诉我们将起居室变成卧室是多么容易,省去繁琐的改造,而是只需几步操作,沙发就变成了单人床或双人床。带弹簧床垫或Memoform的板条底座。由于魔术贴的使用,搭配可拆卸布艺和皮革外罩的扶手,座椅上配有三个带拉链的可拆卸外罩的垫子。





Il living, l'ambiente della casa deputato alla rappresentazione, al riposo ed alla convivialità, sempre più spesso è anche il luogo dove si lavora. In questo spazio così vitale, divani e poltrone giocano un ruolo importante. Combinazione perfetta tra comfort, eleganza e funzionalità, gli imbottiti Flou permettono di 'costruire' il living a misura del proprio gusto e delle proprie esigenze. Nei divani e nelle poltrone si concentra tutta l'esperienza e la specializzazione che Flou ha maturato nel corso degli anni, offrendo una comodità paragonabile a quello di un letto.

The living room is the room in any home used for socializing, relaxation and conviviality, and now increasingly for working. Sofas and armchairs play an important role in such a dynamic space. Thanks to the perfect combination between comfort, elegance and performance, Flou's upholstered furniture can 'construct' the living room to suit individual taste and requirements. All of the experience and expertise that Flou has matured over the years is concentrated in the sofas and armchairs to offer excellent comfort levels.

La sala de estar, el ambiente de la casa mayormente representativo, dedicado al descanso y a la convivialidad, siempre más a menudo es también el lugar donde se trabaja. En este espacio tan vital, los sofás y las butacas tienen un papel importante. Con una combinación perfecta de confort, elegancia y funcionalidad, los acolchados de Flou permiten 'construir' la sala de estar a medida del gusto y de las exigencias de cada uno. En los sofás y en las butacas se concentra toda la experiencia y la especialización que Flou ha acumulado en su larga actividad, ofreciendo una comodidad comparable a la de una cama.

Das Wohnzimmer, das wie kein anderer Raum unser Zuhause repräsentiert sowie zum Entspannen und für gesellige Momente gedacht ist, wird immer häufiger zum Arbeitsplatz. In einem so wichtigen Ambiente spielen Sofas und Sessel eine wichtige Rolle. Die Polstermöbel von Flou sind eine perfekte Kombination aus Komfort, Eleganz und Zweckmäßigkeit und mit ihnen lässt sich das Wohnzimmer je nach eigenem Geschmack bedarfsgerecht 'zusammenbauen'. Die Sofas und Sessel von Flou sind ein Konzentrat aus Erfahrung und Know-how, die die Firma im Lauf der Jahre gesammelt hat, und bieten einen Komfort, der mit dem eines Betts vergleichbar ist.

Le living, lieu destiné à la représentation, au repos et à la convivialité est de plus en plus souvent aussi l'endroit où l'on travaille. Dans cet espace si vital, les canapés et les fauteuils jouent un rôle important. Combinaison parfaite de confort, élégance et fonctionnalité, les rembourrés Flou permettent d'agencer le living à son goût et selon ses exigences. Les canapés et les fauteuils concentrent toute l'expérience et la spécialisation que Flou a mûries au fil des ans, tout en offrant le confort d'un vrai lit.

Гостиная – помещение дома, предназначенное для отдыха и общения, но всё чаще она становится местом для работы. В этом оживлённом пространстве диваны и кресла играют важную роль. Мягкая мебель Flou – это идеальное сочетание комфорта, элегантности и функциональности, что позволяет благоустроить пространство в соответствии с собственным вкусом и потребностями. В производстве диванов и кресел, Flou использует огромный опыт и навыки, накопленные в течении многих лет, что позволяет создавать коллекции непревзойдённого уровня комфорта.

客厅是家庭展现个性、休闲和相互分享的场所，并且还越来越频繁地成为工作的地方。在这个如此生活化的空间里，扶手椅和沙发扮演着重要的角色。Flou的家具在舒适、优雅和功能性之间相互呼应，为客厅量身“打造”出了自己的品味与需求。扶手椅和沙发集中了Flou多年来累积的经验与能力，其舒适性可与床媲美。



## BINARIO

design pinuccio borghonovo

Un divano componibile dalla linea sobria e dalla modularità semplice, che lo rende versatile e adatto a spazi lavorativi, luoghi pubblici, living non convenzionali e dinamici. Gli elementi di seduta a due e a tre posti e con uno o due braccioli e i due grandi pouf quadrati sono intercambiabili tra loro: sedute e pouf si dividono, si scompongono e si ricompongono per inventare configurazioni sempre nuove e plasmare spazi su misura. Binario offre un'immagine di moderna leggerezza sottolineata dal particolare doppio piedino in metallo brunito opaco che lo mantiene alto da terra. Le sedute sono completate da grandi cuscini in piuma che riprendono il dettaglio sartoriale delle cuciture in rilievo sul perimetro dei braccioli, conferendo all'insieme un tratto raffinato e distintivo. Un astuto accessorio di supporto per gli schienali inoltre, amovibile e posizionabile su ogni elemento, aumenta l'altezza dell'appoggio offrendo il comfort perfetto per ogni modalità di seduta. Il rivestimento può essere in tessuto o pelle completamente sfoderabile.

A sofa with a sober line and a simple modularity, versatile and ideal for the workplace, public spaces, unconventional and dynamic living spaces. The two- or three-seater elements with one or two armrests and the two large square poufs are interchangeable: seatings and poufs separate, they are assembled and re-assembled to create arrangements that are always new and design the spaces to suit every necessity. The clean, modern and light lines are underlined by the double feet in matt burnished finish that raise it from the ground. Large feather cushions, that repeat the relief stitching of the sofa's armrests, give the composition a distinctive, elegant appearance. A clever accessory to support the backrests, that can be moved and positioned on each element, increases the support height, offering perfect comfort for each type of seating. Available with completely removable fabric or leather covers.

Sofá modular con líneas sobrias y modularidad simple, que hacen que sea versátil y adecuado para espacios laborales, contextos de vida pública, salas de estar no convencionales y dinámicas. Los asientos de dos y tres plazas tienen uno o dos apoyabrazos y pueden combinarse como se desee entre sí y con los grandes pufs cuadrados: los asientos y pufs se dividen, se descomponen y se recomponen para inventar configuraciones siempre nuevas y crear espacios a medida. Binario ofrece una imagen de moderna liviandad, destacada por el peculiar doble pie de metal bruñido mate que lo mantiene levantado del suelo. Los grandes cojines de pluma retoman el detalle de sastrería de las costuras en relieve presentes en el perímetro de los brazos del sofá, dando al conjunto un aspecto refinado y distintivo. Un ingenioso accesorio de apoyo para los respaldos, extraíble y colocable en cada elemento, aumenta la altura del apoyo ofreciendo una comodidad perfecta para cada modo de sentarse. El revestimiento en tejido o piel es completamente desenfundable.





## BINARIO

design pinuccio borghonovo



Ein vielseitiges modulares System mit einer nüchternen Linie und einfacher Modularität, das sich für Arbeitsbereiche, öffentlich genutzte Räume sowie für unkonventionelle und dynamische Wohnzimmer eignet. Die geraden 2- und 3-Sitzer haben eine oder zwei Armlehnen und können beliebig miteinander und mit den großen quadratischen Sitzpuffs kombiniert werden: Sitzflächen und Sitzpuffs teilen sich, trennen und vereinen sich, um immer neue Konfigurationen zu schaffen und Räume nach Maß einzurichten. Das moderne und leichte Erscheinungsbild des Sofas Binario wird durch den besonderen Doppelfuß aus matt brüniertem Metall unterstrichen, der für einen gewissen Abstand zum Boden sorgt. Die großen Federkissen nehmen das Detail der am Umfang der Armlehnen des Sofas befindlichen hervorstehenden Nähte auf und verleihen dem Ganzen einen raffinierten und unverwechselbaren Look. Die Kopfstütze ist ein cleveres Zubehörteil für die Rückenlehnen, sie ist abnehmbar und auf jedem Element positionierbar, sie steigert die Anlehnhöhe und bietet perfekten Komfort für jede Art zu sitzen. Der vollständig abziehbare Bezug ist aus Stoff oder Leder erhältlich.

Un canapé modulable avec une ligne sobre et une modularité simple, ce qui le rend polyvalent et adapté aux espaces de travail, lieux publics, salons non conventionnels et dynamiques. Les éléments de siège deux et trois places avec un ou deux accoudoirs et les deux grands poufs carrés sont interchangeables: les sièges et les poufs sont divisés, décomposés et recomposés pour toujours inventer de nouvelles

configurations et façonner des espaces sur mesure. Binario offre une image de légèreté moderne soulignée par le double pied particulier en métal bruni mat qui le maintient haut du sol. Les sièges sont complétés par de grands coussins en plumes qui reflètent le détail vestimentaire de la couture en relief sur le périmètre des accoudoirs, donnant à l'ensemble une caractéristique raffinée et distinctive. Un accessoire de soutien intelligent pour les dossiers également, amovible et positionnable sur chaque élément, augmente la hauteur du support offrant le confort parfait pour chaque mode d'assise. Revêtement complètement déhoussable en tissu ou cuir.

Модульный диван сдержанных линий и простой сочетаемости, которая делает его широко используемым и подходящим для рабочих зон, общественных пространств, нетрадиционных и динамичных гостиных. Двух- и трехместные элементы для сидения, с одним или двумя подлокотниками, а также два больших квадратных пуфа взаимозаменяемы между собой: элементы для сидения и пуфы разделяются, снова собираются для того, чтобы создать новые конфигурации и оформить пространство по собственному желанию. Диван Binario имеет современный легкий стиль его двойная ножка из матового вороненного металла высоко приподнимает его от пола. Сиденья дополняются большими пуховыми подушками, которые повторяют рельефные швы по периметру подлокотников и придают всей композиции утонченный и неповторимый характер. Умная дополнительная деталь для спинок, съемная и размещаемая на любой элемент, увеличивает высоту опоры, обеспечивая идеальный комфорт при любом положении сидения. Чехол полностью снимается и может быть из ткани или кожи.

这是一款线条简约、模块简明的多功能组合沙发，适合工作区域、公共场所、非传统性的动感客厅。二人和三人的座椅元件搭配一个或两个扶手，两个大的方形蒲团可与座椅元件互换：座椅和蒲团可分开，可打乱摆放，也可重新组合摆放，旨在呈现出新颖的组合外观，打造出个性化空间。Binario沙发用两个独具一格的支撑其远离地面的哑光金属沙发腿突显了其具有现代风格的轻盈。沙发座椅由两个大的羽绒坐垫组成，坐垫上采用了扶手边缘上的凸起针脚的剪裁细节，使得整体精美别致。此外，每个座椅椅背上还有一个灵巧的可拆卸且可移动的支撑配件，以此增加椅背的支撑高度，为每个座椅模块打造完美的舒适度。外罩可选用可完全拆卸的布艺或皮革。





## DOZE - DOZE FLAT

design rodolfo dordoni

Doze è un sistema di divani componibili, disegnato nel 2014 e ampliato con la versione Doze Flat nel 2015. Gli elementi tra loro aggregabili formano composizioni in linea, ad angolo e con allunghi laterali, tali da adattarsi a spazi ed ambienti delle più diverse dimensioni. Rispetto a Doze, la differenza della versione Flat risiede esclusivamente nel minor ingombro delle composizioni, ottenuto riducendo da 25 a 17 cm lo spessore dei braccioli. La particolarità del sistema Doze è la capacità di assicurare al divano lo straordinario comfort del letto, grazie alla base a doghe, alla ricca imbottitura con molle e al particolare tessuto sottostante dalle proprietà traspiranti.

Doze is a system of modular sofas, designed in 2014, expanded with the version Doze Flat in 2015. The modular units can be combined to form linear compositions, corner units or with lateral extensions allowing it to adapt to a wide range of different-sized spaces and environments. Compared to Doze, the differences in the Flat version lie exclusively in the more compact size of the compositions, achieved by reducing the thickness of the armrests from 25 to 17 cm. The unusual feature of the Doze system is the extraordinary degree of comfort normally found in the bed, thanks to the slatted base, the luxurious padding with springs and the special layer of breathable fabric.

Doze es un sistema de sofás componibles, diseñado en 2014 y ampliado con la versión Doze Flat en 2015. Los elementos agregables entre ellos forman composiciones rectas, esquineras y con extensiones laterales, para adaptarse a espacios y ambientes de las medidas más diferentes. Con respecto a Doze, la diferencia de la versión Flat estriba exclusivamente en el menor tamaño total de las composiciones, obtenido reduciendo de 25 a 17 cm el espesor de los brazos. La peculiaridad del sistema Doze es su capacidad de asegurar al sofá el confort extraordinario de una cama, gracias a la base de lamas, al abundante acolchado con muelles y al tejido especial con propiedades transpirantes que lleva debajo.







## DOZE - DOZE FLAT

design rodolfo dordoni

Doze ist ein System aus zusammenstellbaren Sofas, das 2014 entworfen und 2015 um die Version Doze Flat erweitert wurde. Die untereinander zusammenstellbaren Elemente bilden gerade oder Ecksofas, sind seitlich verlängerbar und lassen sich so an die unterschiedlichsten Räumlichkeiten anpassen. Gegenüber Doze unterscheidet sich die Flat Version durch die etwas geringeren Abmessungen, die durch eine Verringerung der Armlehnenbreite von 25 auf 17 cm erzielt wurde. Die Besonderheit von Doze besteht darin, dass dieses Sofa den gleichen Komfort wie ein Bett bietet, denn das Gestell weist einen Lattenrost auf, das Sofa ist ausserdem üppig gepolstert und gefedert und der darunter befindliche besondere Stoff ist atmungsaktiv.

Doze est un système de canapés modulables. Dessiné en 2014, il s'accroît de la version Doze Flat en 2015. Les modules associables forment des compositions en ligne ou en angle qui s'adaptent aux environnements et aux espaces aux dimensions les plus différentes. Par rapport à Doze, la version Flat présente des compositions à l'encombrement plus réduit, obtenu en diminuant de 25 à 17 cm l'épaisseur des accoudoirs. La particularité du système Doze réside dans la capacité d'assurer au canapé le confort extraordinaire d'un lit, grâce à sa base à lattes, à son riche rembourrage avec ressorts et au tissu sous-jacent particulier, aux propriétés respirantes.

Система модульных диванов Doze была разработана в 2014 году, а в 2015 году модельный ряд был дополнен версией Doze Flat. Взаимосочетаемые элементы позволяют создавать линейные и угловые композиции, а также композиции с боковыми модулями, тем самым адаптируя диван к различным площадям и формам помещений. От прежней версии Doze Flat отличается только меньшими габаритами композиций, что достигается за счет уменьшения толщины подлокотников с 25 до 17 см. Особенность системы Doze состоит в том, что диван обладает исключительным удобством, присущим кровати, благодаря реечному основанию, роскошному наполнителю с пружинами и вкладышу из специального дышащего материала.

Doze 是一款可拼型的沙发，可以让你拥有多种组合，使你在不同的环境下拼出不一样的形状。该沙发也有 Flat 款，它的特点在于 17 cm 的扶手以及像床的木板一样的底座。





## FIOCCO

design pinuccio borghonovo

Fiocco è un divano componibile dalle infinite potenzialità, con elementi facilmente aggregabili tra loro. Oltre alle tradizionali sedute e chaise-longue, gli elementi di Fiocco sono proposti in forme irregolari o extra-large che danno la possibilità di creare configurazioni dolcemente curvate e articolate oppure grandi isole di relax.

I generosi cuscini che fungono di volta in volta da schienali o da braccioli possono essere scelti in diverse altezze e vengono fissati alle basi tramite sostegni in metallo curvato a "U": un espediente funzionale ed estetico che li contiene evidenziando la loro morbidezza e la grande sensazione di comfort.

Tra le sedute è possibile inserire i tavolini in metallo della serie Foglio, per ottenere dei funzionali punti di appoggio.

Il rivestimento, in tessuto o pelle, è completamente sfoderabile.

Fiocco is a modular sofa of infinite potential, with elements that can be easily combined with each other. In addition to the traditional seats and chaise-longue, Fiocco's elements are offered in irregular or extra-large shapes that give the possibility of creating gently curved and articulated configurations or large islands of relaxation.

The generous cushions that serve as backrests or armrests can be chosen in different heights and are fixed to the bases by means of U-shaped curved metal supports: a functional and aesthetic expedient that contains them, highlighting their softness and great sensation of comfort.

Metal tables from the Foglio series can be inserted between the seats to provide functional support points. The covers, in fabric or leather, are completely removable.

Fiocco es un sofá modular de potencial infinito, con elementos fácilmente combinables.

Además de los tradicionales asientos y chaise-longue, los elementos de Fiocco se ofrecen en formas irregulares o extragrandes que dan la posibilidad de crear configuraciones suavemente curvadas y articuladas o grandes islas de relax.

Los generosos cojines que sirven de respaldo o reposabrazos pueden elegirse en distintas alturas y se fijan a las bases mediante soportes metálicos curvados en forma de U: un recurso funcional y estético que los contiene, subrayando su suavidad y gran sensación de confort.

Las mesas metálicas de la serie Foglio pueden insertarse entre los asientos para crear puntos de apoyo funcionales. Las fundas, de tela o piel, son totalmente desenfundables.





## FIOCCO

design pinuccio borghonovo

Fiocco ist ein modulares Sofa mit unendlichem Potenzial, dessen Elemente sich leicht miteinander kombinieren lassen. Zusätzlich zu den traditionellen Sitzen und der Chaiselongue werden die Elemente von Fiocco in unregelmäßigen oder übergroßen Formen angeboten, die die Möglichkeit bieten, sanft geschwungene und gelenkige Konfigurationen oder große Inseln der Entspannung zu schaffen. Die großzügigen Kissen, die als Rücken- oder Armlehnen dienen, können in verschiedenen Höhen gewählt werden und sind mit U-förmig gebogenen Metallstützen an den Sockeln befestigt: eine funktionale und ästhetische Lösung, die sie einschließt und ihre Weichheit und ihr großes Komfortgefühl hervorhebt. Die Metalltische aus der Foglio-Serie können zwischen die Sitze geschoben werden und dienen als funktionale Stützen. Die Bezüge aus Stoff oder Leder sind komplett abnehmbar.

Fiocco est un canapé modulaire au potentiel infini, dont les éléments peuvent être facilement combinés. En plus des sièges et de la chaise-longue traditionnels, les éléments de Fiocco sont proposés dans des formes irrégulières ou extra-larges qui donnent la possibilité de créer des configurations doucement incurvées et articulées ou de grands îlots de détente. Les coussins généreux qui servent de dossier ou d'accoudoir peuvent être choisis en différentes hauteurs et sont fixés aux bases au moyen de supports métalliques incurvés en forme de U : un expédient fonctionnel et esthétique qui les contient, mettant en valeur leur douceur et leur grande sensation de confort.

Les tables métalliques de la série Foglio peuvent être insérées entre les sièges pour fournir des points d'appui fonctionnels. Les housses, en tissu ou en cuir, sont entièrement amovibles.

Fiocco – это модульный диван неограниченных возможностей, элементы которого легко комбинируются друг с другом. В дополнение к традиционным комбинациям и шезлонгу, диван Fiocco можно заказать неправильной формы или с широкими модулями, что позволяет создать плавно изогнутые и соединенные между собой конфигурации или большие модули для релаксации. Крупные подушки, которые служат в качестве спинок или подлокотников, могут быть разной высоты и крепятся к основанию с помощью U-образной металлической структуры, являясь и функциональным и эстетическим элементом, который дополняет, подчеркивает их мягкость и ощущение комфорта. Металлические столики из коллекции Foglio могут быть интегрированы в модули, обеспечивая функциональные точки опоры. Чехлы полностью съемные, в ткани и коже.

Fiocco 是一款具有无限潜能的模块化沙发, 各种元素可以轻松组合。除了传统的座椅和贵妃椅外, Fiocco 还提供不规则或超大形状的发发元件, 可以创造出曲线柔和、弧度分明的配置或宽敞的休闲空间。作为靠背或扶手的宽大坐垫可以选择不同的高度, 并通过 U 形弯曲金属支架固定在底座上: 这是一种功能性和美学上的权宜之计, 可以将其收纳其中, 突出其柔软性和极佳的舒适感。Foglio 系列的金属桌可插入座椅之间, 提供功能性支撑点。织物或皮革椅套可完全拆卸。











## FLORA

design ilenia viscardi

Flora è un sistema di sedute singole e doppie che possono essere accostate all'infinito per configurazioni libere e non convenzionali, adatte tanto all'indoor quanto all'outdoor coperto. La struttura è imbottita e il rivestimento in tessuto o in pelle è facilmente sfoderabile grazie alle cerniere di colore nero che corrono lungo il profilo di seduta e schienale; un segno grafico volutamente forte che ne evidenzia la curvatura.

Optional il "mantello" amovibile nello stesso rivestimento o a contrasto, fissato con velcro nella parte centrale e inferiore della seduta e con contrappeso nella parte posteriore dello schienale.

Flora is a system of single or double seating units that can be combined to produce free, unconventional and endless arrangements that can be used indoors and in sheltered outdoor spaces. The structure is padded and the fabric or leather cover can be easily removed thanks to black zips that run along the edges of the seat and the backrest; a deliberately strong graphic sign that highlights the curvature.

Optional removable 'cloak', in the same fabric or leather cover or in a contrasting colour. It is fixed with Velcro in the central and lower parts of the seat and with a counterweight in the rear of the backrest.

Flora es un sistema de asientos individuales y dobles que pueden combinarse para obtener configuraciones libres, poco convencionales e infinitamente ampliables, aptos tanto para el interior como para el exterior cubierto. La estructura es acolchada y el revestimiento en tejido o piel es totalmente desenfundable gracias a cremalleras negras que recorren todo el perímetro del asiento y del respaldo; un signo gráfico deliberadamente fuerte que resalta su curva. La "capa" acolchada removible es opcional, puede ser con el mismo revestimiento o bien en contraste, y está fijada con velcro en la parte central e inferior del asiento y con un contrapeso en la parte detrás del respaldo.

Flora ist ein System aus Einzel- und Doppelsitzen, die zu beliebigen, unkonventionellen und unendlich erweiterbaren Konfigurationen kombiniert werden können, und die sowohl für den Innen- als auch für den geschützten Außenbereich geeignet sind. Gepolsterte Struktur mit vollständig abziehbarem Bezug aus Stoff oder Leder mit schwarzen Reißverschlüssen, die über den Umfang der Sitzfläche und Rückenlehne verlaufen;

ein absichtlich starkes grafisches Zeichen, das ihre Rundung hervorhebt. Der abnehmbare „Mantel“ Überzug ist Optional und ist in der gleichen Bezug oder in einer Kontrastfarbe erhältlich; er ist mit Klettverschluss auf dem zentralen und unteren Teil des Sitzes und mit Gegengewicht hinten an der Rückenlehne befestigt.

Flora est un système de sièges simples et doubles pouvant être combinés pour des configurations libres, non conventionnelles et extensibles à l'infini, adaptés aussi bien à l'indoor qu'à l'outdoor pour espaces couverts. La structure est rembourrée et le revêtement en tissu ou en cuir est complètement déhoussable grâce à des charnières noires qui courent le long du profil de l'assise et du dossier; un signe graphique volontairement fort qui met en valeur sa courbure. "Habillage" amovible optionnel dans le même revêtement ou contrasté, fixé avec velcro dans la partie centrale et inférieure du siège et avec un contrepoids dans la partie arrière du dossier.

Flora – это система одноместных и двухместных сидений, которые можно бесконечно комбинировать между собой для создания свободных и нестандартных композиций, подходящих для использования как в интерьере, так и на улице под крышей. Каркас мягкий и тканевая или кожаная обивка легко снимается благодаря молниям черного цвета, которые идут вдоль профиля сиденья и спинки: это намеренно сильный графический элемент, который подчеркивает их кривизну. По желанию можно иметь дополнительную съемную накладку в такой же или контрастной обивке, которая фиксируется на липучке в центральной и нижней части сиденья и имеет противовес в задней части спинки.

Flora是一套单人椅和双人椅系列，这套椅子可随意搭配，造型灵动非凡，室内和户外遮挡空间皆适用。填充座椅和包裹着椅凳和椅背的布艺或皮革外罩上有黑色搭扣，可轻松拆卸；强烈的图案突显了座椅的弧度。还可选择搭配同色系或撞色系外罩的可移动“披风”，“披风”中间和座椅下方由搭扣固定，并在椅背后面搭配平衡锤。



## GAUDÍ

design matteo nunziati



Divano proposto in due misure, una più importante e una più compatta sia in lunghezza che in profondità, idonea a contesti ricettivi e di hospitality. Protagonista assoluto è il legno massello (nelle finiture frassino naturale, tinto caffè e tinto nero o in iroko naturale e tinto caffè) che, con le sue curve naturali, definisce la forma del progetto.

A partire dai piedi il legno si estende ai braccioli e allo schienale creando un'impalcatura sinuosa pronta ad accogliere il morbido rivestimento e la cuscineria. Il rivestimento, completamente sfoderabile, è disponibile in tessuto o pelle. I divani Gaudí sono disponibili anche in versione outdoor coperto (con struttura in legno di Iroko e rivestimenti compatibili a questo utilizzo).

The sofa is available in two measurements, a larger one and a more compact version in terms of length and depth, ideal for receptions and hospitality facilities. The absolute protagonist is heartwood (in natural, coffee-stained and black-stained ash or natural and coffee-stained iroko finishes) that, thanks to its natural curves, defines the shape of the project. Starting with the feet, wood continues to the armrests and the backrest, creating a sinuous structure to support the soft upholstery and cushions. The completely removable cover is available in fabric or leather. The Gaudí sofas are also available in a special version that is ideal for sheltered outdoor spaces (with frame in Iroko wood and compatible covers for this specific use).

El sofá se ofrece en dos tamaños, uno grande y otro más compacto tanto en longitud como en profundidad, ideal para contextos de hostelería. La protagonista absoluta es la madera maciza (disponible en los acabados fresno natural, teñido café y teñido negro en iroko natural y teñido café) que, con sus curvas naturales, define la forma del proyecto. Partiendo de los pies, la madera se extiende hasta los reposabrazos

y el respaldo, creando un marco sinuoso listo para acoger el blando revestimiento acolchado y los cojines. El revestimiento, completamente desenfundable, puede ser en tejido o en piel. Los sofás Gaudí están también disponibles en una versión apta para el exterior cubierto (con estructura de madera Iroko y revestimientos compatibles para este uso).

Das Sofa ist in zwei Größen erhältlich, eine mit bedeutenden Proportionen und eine, die sowohl in der Länge als auch in der Tiefe kompakter ausfällt und ideal für die Verwendung im Gastgewerbe ist. Massivholz ist der absolute Protagonist (in den Ausführungen Esche Natur, kaffeefarben und schwarz gebeizt oder aus Iroko-Holz Natur und sowie kaffeefarben gebeizt), das mit seinen natürlichen Rundungen die Form des Projekts bestimmt. Von den Füßen ausgehend, erstreckt sich das Holz bis zu den Armlehnen und der Rückenlehne und bildet ein geschwungenes Gerüst, das die weichen Polster und Kissen aufnimmt. Der vollständig abziehbare Bezug ist aus Stoff oder Leder erhältlich. Die Sofas Gaudí sind auch in einer Version für den geschützten Aussenbereich erhältlich (mit Struktur aus Iroko Holz und kompatiblen Bezügen, die für diese Verwendung geeignet sind).

Canapé proposé en deux tailles, l'une aux proportions plus importantes et l'autre, plus compacte tant en longueur qu'en profondeur, idéale pour les lieux de réception et d'accueil. Protagoniste absolu est le bois massif (dans les finitions frêne naturel, teint couleur café et teint noir ou en iroko naturel et teint couleur café) qui, avec ses courbes naturelles, définit la forme du projet. À partir des pieds le bois s'étend jusqu'aux accoudoirs et au dossier pour créer une structure sinueuse, prête à accueillir le moelleux revêtement rembourré et les coussins. Le revêtement, complètement déhoussable, est disponible en tissu ou en cuir. Les canapés Gaudí sont également disponibles dans une version outdoor pour espaces couverts (avec structure en bois Iroko et revêtements compatibles avec cet usage).

Диван предлагается в двух размерах, один более важный, а другой более компактный как по длине, так и по глубине, что делает его особо подходящим для гостиничного бизнеса. Главным элементом этого дивана является массив дерева (в натуральной, кофейной и черной отделке ясеня или в натуральной и кофейной отделке ироко), который своими естественными изгибами определяет форму проекта. Дерево идет от ног до подлокотников и спинки, образуя извилистый каркас, на котором укладываются мягкая обивка и подушки. Чехол из ткани или кожи полностью снимается. Диваны Гауди также доступны к заказу в варианте для использования на улице под крышей (с каркасом из дерева Ироко и обивкой, предназначенной для такой цели).

这款沙发有两种尺寸，一种更大，另一种在长度和深度上都更小，适用于接待室。(自然色、咖啡色和黑色的白蜡木饰面，或自然色和咖啡色的红枫木饰面)的实木是这款产品的绝对主角，其弧度自然，彰显设计感。从沙发腿到扶手再到沙发背呈现出了弯曲的轮廓，轮廓外包裹着柔软的外罩和缝线。完全可拆卸外罩有布艺和皮革两种选择。Gaudí沙发还有适用于室外遮挡空间的款式(搭配Iroko木结构与与该用途相匹配的外罩)。







El revestimiento, completamente desfundable, puede ser en tejido o en piel.  
Los sillones Gaudí están también disponibles en una versión apta para el exterior cubierto (con estructura de madera Iroko y revestimientos compatibles para este uso).

Sessel und Ecksessel mit einer einzelnen Armlehne: vielseitige Joker, zur Vervollständigung dynamischer Wohn- und Unterhaltungsbereiche oder zur Kombination mit anderen Polstermöbeln aus der Kollektion. Massivholz ist der absolute Protagonist (in den Ausführungen Esche Natur, kaffee-farben und schwarz gebeizt oder aus Iroko-Holz Natur und sowie kaffeefarben gebeizt), das von den Füßen ausgehend, sich bis zu den Armlehnen erstreckt und ein geschwungenes Gerüst bildet, das die weichen Polster und Kissen aufnimmt. Der vollständig abziehbare Bezug ist aus Stoff oder Leder erhältlich. Die Sessel Gaudí sind auch in einer Version für den geschützten Aussenbereich erhältlich (mit Struktur aus Iroko Holz und kompatiblen Bezügen, die für diese Verwendung geeignet sind).

Fauteuil et fauteuil d'angle avec un seul accoudoir: jokers éclectiques pour compléter des espaces living dynamiques et des coins conversation ou à combiner avec les autres rembourrés de la collection. Protagoniste absolu est le bois massif (dans les finitions frêne naturel, teint couleur café et teint noir ou en iroko naturel et teint couleur café) qui à partir des pieds s'étend jusqu'aux accoudoirs pour créer une structure sinieuse, prête à accueillir le moelleux revêtement rembourré et les coussins. Le revêtement, complètement déhoussable, est disponible en tissu ou en cuir. Les fauteuils Gaudí sont également disponibles dans une version outdoor pour espaces couverts (avec structure en bois Iroko et revêtements compatibles avec cet usage).

Кресло и угловое кресло с одним подлокотником: универсальные элементы, которые дополняют динамичные гостиные и зоны для беседы или которые можно сочетать с другими предметами мягкой мебели из коллекции. Главным элементом является массив дерева (возможные виды отделки: ясень в натуральном исполнении, цвета кофе и черного цвета или натурального ироко, цвета кофе и серого цвета), который идет от ног до подлокотников и образует каркас, на котором укладываются мягкая обивка и подушки. Чехол из ткани или кожи полностью снимается. Кресла Гауди также доступны к заказу в варианте для использования на улице под крышей (с каркасом из дерева Ироко и обивкой, предназначенной для такой цели).

该系列扶手椅和单扶手转角扶手椅灵动有趣,可装饰动感、开放的客厅,或者搭配同系列的其他软装。(自然色、咖啡色和黑色的白蜡木饰面,或自然色和咖啡色的红枫木饰面)的实木是这款产品的绝对主角,从凳腿到扶手呈现出了弯曲的轮廓,轮廓外包裹着柔软的外罩和缝线。完全可拆卸外罩有布艺和皮革两种选择。Gaudí扶手椅还有适用于室外遮挡空间的款式(搭配Iroko木结构和与该用途相匹配的外罩)。

Poltrona e poltrona corner a un solo bracciolo: jolly versatili, per completare aree living dinamiche e di conversazione o da accostare ad altri imbottiti della collezione. Protagonista assoluto è il legno massello (nelle finiture frassino naturale, tinto caffè e tinto nero o in iroko naturale e tinto caffè) che salendo dai piedi ai braccioli crea un'impalcatura pronta ad accogliere il morbido rivestimento e la cuscineria. Il rivestimento, completamente sfoderabile, è disponibile in tessuto o pelle. Le poltrone Gaudí sono disponibili anche in versione outdoor coperto (con struttura in legno di Iroko e rivestimenti compatibili a questo utilizzo).

Armchair and a corner armchair with a single armrest: versatile seating units that complete dynamic living and conversation areas or that can sit alongside other upholstered pieces of the collection. The absolute protagonist is heartwood (in natural, coffee-stained and black-stained ash or natural and coffee-stained iroko finishes) that, starting with the feet, continues to the armrests, creating a sinuous structure to support the soft upholstery and cushions. The completely removable cover is available in fabric or leather. The Gaudí armchairs are also available in a special version that is ideal for sheltered outdoor spaces (with frame in Iroko wood and compatible covers for this specific use).

Butaca y sillón de esquina con un solo reposabrazos: comodines versátiles, para completar zonas living dinámicas y de conversación o para combinar con los demás acolchados de la colección. El protagonista absoluto es la madera maciza (disponible en los acabados fresno natural, teñido café y teñido negro o en iroko natural y teñido café) que, partiendo de los pies, se extiende hasta los reposabrazos, creando un marco sinuoso listo para acoger el blando revestimiento acolchado y los cojines.

## GAUDÍ

design matteo nunziati



## ICON

design carlo colombo



Lusso discreto, eleganza e comfort sono i punti cardine di questo sistema di sedute componibili.

Un progetto moderno, lineare, in cui sono i dettagli a fare la differenza: l'accurato studio delle proporzioni; la bombatura volutamente accentuata di schienali e braccioli; la perfezione nella manifattura di ogni singola cucitura del rivestimento. Anche nelle composizioni più ampie e articolate, Icon spicca per la sua immagine di leggerezza, grazie alla struttura alta da terra e ai particolari a vista della base e dei piedi d'appoggio in alluminio con finitura nickel nero lucido o brunito opaco. Il rivestimento può essere in tessuto o pelle completamente sfoderabile; le sedute sono rese ancor più confortevoli da una serie di cuscini quadrati in piuma, in due misure e con rivestimento sfoderabile in tessuto o pelle con piping.

Understated luxury, elegance and comfort are the key features of this modular sofa. A modern, linear project in which details make the difference: the accurate study of the proportions; the intentionally accentuated rounded shape of backrests and armrests; the perfection of each visible stitching of the covers. Even in the wider compositions the sofa Icon stands out for its light look, thanks to the raised seat and the details visible on the metal base and aluminium feet, available with a glossy black nickel or matt burnished finish. The completely removable cover is available in fabric or leather; the comfort of the seats can be increased by the use of square goose down cushions, in two different sizes and with removable fabric or leather cover with decorative piping.

El lujo discreto, la elegancia y el confort son los puntos clave de este sistema de asientos componibles.

Un diseño moderno, lineal, en el que los detalles hacen la diferencia: las proporciones estudiadas en detalle; las curvas deliberadamente acentuadas de los respaldos y apoyabrazos; la perfección de las costuras del revestimiento. Incluso en las composiciones más grandes, el sofá Icon se destaca por su imagen de liviandad y ligereza, gracias a su estructura alta respecto al suelo, y a los detalles visibles de la base y de los pies de apoyo de aluminio con acabado níquel negro brillo o bruñido mate. El revestimiento en tejido o piel es completamente desenfundable; una serie de cojines cuadrados en pluma, en dos medidas y con revestimiento desenfundable en tejido o piel con borde, hacen que los asientos sean aún más cómodos.



## ICON

design carlo colombo



Dezenter Luxus, Eleganz und Komfort sind die Kernpunkte dieses zusammenstellbaren Sitzsystems. Ein modernes und lineares Design, in dem die Details den Unterschied machen: die im Detail ausgearbeiteten Proportionen; die bewusst hervorgehobene gewölbte Form der Rücken- und Armlehnen; die Perfektion der sichtbaren Nähte des Bezugs. Selbst in den größeren Kompositionen besticht das Sofamodell Icon durch sein leichtes Erscheinungsbild, dank dem hohen Sitz und den sichtbaren Details bei Untergestell und Füßen aus Aluminium in der Ausführungen Schwarz glänzendes Nickel oder matt brüniert. Der vollständig abziehbare Bezug ist aus Stoff oder Leder erhältlich; quadratische Kissen mit Daunenfüllung, in zwei verschiedenen Maßen und mit abziehbarem Stoff- oder Lederbezug mit Keder, machen die Sitzflächen komfortabler.

Luxe discret, élégance et confort sont les pierres angulaires de ces assises modulaires. Un projet moderne et linéaire où les détails font la différence: l'étude minutieuse des proportions; le moelleux des dossiers et des accoudoirs au rebondi délibérément accentué; la perfection des surpiqures visibles réalisées avec un savoir-faire sartorial savant. Même dans les compositions plus grandes et plus articulées, Icon se distingue par son image de légèreté, grâce à la haute structure du sol et aux détails visibles de la base et des pieds de support en aluminium avec une finition nickel noir brillant ou bruni mat. Le revêtement peut être en tissu ou en cuir complètement déhoussable; les sièges sont rendus encore plus confortables par une série de coussins en plumes carrées, en deux tailles et avec revêtement déhoussable en tissu ou en cuir avec passepoil.

Скромная роскошь, элегантность и комфорт являются главными чертами этой системы модульных диванов. Современный дизайн, где детали играют огромное значение: тщательная разработка пропорций, выпуклая форма спинок и подлокотников, совершенство изготовления каждого шва обивки. Даже в более широких и сложных композициях диван Icon отличается своей воздушностью и легкостью благодаря базе, высоко приподнятой над полом, видимым деталям структуры и алюминиевым ножкам с отделкой в черном блестящем никеле или матовом металле. Полностью съемный чехол может быть из ткани или кожи; уровень комфорта сидений повышается рядом квадратных пуховых подушек двух размеров со съемным чехлом из ткани или кожи и с декоративным кантом.

该组合座椅系统的亮点包括低调的奢华、优雅和舒适。在这款现代风格的流线型设计中，细节使之别具一格：精细的比例研究；椅背和扶手明显的凸起；外罩上每一针脚的完美手工。在多种多样的组合排列中，Icon沙发也因其轻盈的外观而脱颖而出，拥有高耸于地面的框架，有别致的外露底座和饰有黑镍亮面或哑光金属饰面的沙发腿。外罩可选用可完全拆卸的布艺或皮革；座椅搭配一系列方形羽绒坐垫，更加舒适，坐垫有两种尺寸，并搭配可拆卸布艺外罩或可拆卸镶边皮革外罩。





## MADAME BUTTERFLY

design the touch studio

Madame Butterfly è una collezione composta da divano due posti, divano tre posti e poltrona. La forma arrotondata, delicata e avvolgente che senza soluzione di continuità include seduta, braccioli e schienale, accoglie il corpo per farci sentire al sicuro. La morbidezza è sottolineata da un tubolare in finitura anodica bronze che racchiude e delimita la parte esterna di schienale e braccioli; un dettaglio identificativo di grande eleganza e armonia e di sicuro effetto decorativo. Rivestimento in tessuto o pelle completamente sfoderabile.

Madame Butterfly is a collection consisting of two-seat sofa, three-seat sofa and armchair. The rounded, delicate and comfortable shape that seamlessly includes the seat, the arms and the back, accommodates your body and makes you feel safe. Softness is emphasised by an anodic bronze finished tubular pipe enclosing and delimiting the outer part of the back and the arms; a marked detail of great elegance, harmony and decorative effect. Fully removable fabric or leather upholstery.

Madame Butterfly es una colección formada por un sofá de dos plazas, un sofá de tres plazas y un sillón. La forma redondeada, delicada y envolvente, que incluye a la perfección asiento, reposabrazos y respaldo, acomoda el cuerpo para hacernos sentir protegidos. La suavidad se ve destacada por un tubular, con acabado anódico bronce, que rodea y delimita la parte externa de respaldo y reposabrazos; un detalle identificador sumamente elegante y de gran armonía y con un efecto decorativo acertado. Revestimiento en tejido o piel completamente desfundable.

Madame Butterfly ist eine Kollektion, die aus einem 2-Sitzer-Sofa, einem 3-Sitzer-Sofa und einem Sessel besteht. Die Kollektion besticht durch eine abgerundete, sanft gewölbte Form, welche die Sitzfläche, Armlehnen und Rückenlehne umschließt, den Körper aufnimmt und ein Gefühl der Sicherheit vermittelt. Der weiche Charakter wird durch ein Metallrohr mit Finish in Anodischer Bronze betont, das den äußeren Teil von Rückenlehne und Armlehnen umgibt und abgrenzt;

ein elegantes und harmonisches Detail, das in jedem Wohnzimmer einen dekorativen Akzent setzt. Vollständig abziehbarer Bezug aus Stoff oder Leder.

La collection Madame Butterfly se compose d'un canapé à deux places, d'un canapé à trois places et d'un fauteuil. Sa forme arrondie, délicate et enveloppante, qui sans interruption comprend l'assise, les accoudoirs et le dossier, accueille le corps pour nous faire sentir en sécurité. Son moelleux est souligné par un élément tubulaire en finition anodique bronze qui incorpore et délimite la partie extérieure du dossier et des accoudoirs; un détail caractérisant de grande élégance et harmonie et d'un effet décoratif certain. Revêtement en tissu ou en cuir complètement déhoussable.

Коллекция Madame Butterfly состоит из двухместного дивана, трехместного дивана и кресла. Округлая, изящная и обволакивающая форма, которая плавно включает в себя сиденье, подлокотники и спинку, заключает в объятие тело, чтобы мы чувствовали себя в безопасности. Мягкость подчеркивает трубчатый элемент с отделкой из анодированной бронзы, который заключает в себе и очерчивает внешнюю часть спинки и подлокотников; идентифицирующая деталь большой элегантности и гармонии, и сильного декоративного эффекта. Съемный чехол из ткани или кожи.

Madame Butterfly系列沙发有两人座、三人座和单人扶手椅。该系列设计外观圆润精美且舒适，从座椅、扶手到靠背一气呵成，设计流畅，让人身体陷入其中，纵享安全感。一根氧化铜饰面的管子环绕在椅背与扶手外部，突显了沙发的柔软；细节彰显优雅、和谐与避风港般的装饰效果。布艺或皮革外罩可拆卸。





## MADAME BUTTERFLY

design the touch studio



Poltrona dalla forma arrotondata, delicata e avvolgente che senza soluzione di continuità include seduta, braccioli e schienale, accoglie il corpo per farci sentire al sicuro. La morbidezza è sottolineata da un tubolare in finitura anodica bronze che racchiude e delimita la parte esterna di schienale e braccioli; un dettaglio identificativo di grande eleganza e armonia e di sicuro effetto decorativo. Rivestimento in tessuto o pelle completamente sfoderabile. La poltrona è proposta anche nella versione girevole a 360°.

Madame Butterfly è disponibile anche come divano due e tre posti.

An armchair with a rounded, delicate and comfortable shape that seamlessly includes the seat, the arms and the back to accommodate your body and make you feel safe. Softness is emphasised by an anodic bronze finished tubular pipe enclosing and delimiting the outer part of the back and the arms; a marked detail of great elegance, harmony and decorative effect.

Fully removable fabric or leather upholstery.

The armchair is also available in a 360° swivel version.

Madame Butterfly is also available as a two-seat sofa and three-seat sofa.

Sillón con una forma redondeada, delicada y envolvente, que incluye a la perfección asiento, reposabrazos y respaldo, acomoda el cuerpo para hacernos sentir protegidos. La suavidad se ve destacada por un tubular, con acabado anodico bronze, que rodea y delimita la parte externa de respaldo y reposabrazos; un detalle identificador sumamente elegante y de gran armonía y con un efecto decorativo acertado.

Revestimiento en tejido o piel completamente desfundable. El sillón también está disponible en versión giratoria de 360°.

Madame Butterfly también está disponible como sofá de dos y tres plazas.

Der Sessel besticht durch eine abgerundete, sanft gewölbte Form, welche die Sitzfläche, Armlehnen und Rückenlehne umschließt, den Körper aufnimmt und ein Gefühl der Sicherheit vermittelt. Der weiche Charakter wird durch ein Metallrohr mit Finish in Anodic Bronze betont, das den äußeren Teil von Rückenlehne und Armlehnen umgibt und abgrenzt; ein elegantes und harmonisches Detail, das in jedem Wohnzimmer einen dekorativen Akzent setzt. Vollständig abziehbarer Bezug aus Stoff oder Leder.

Der Sessel ist auch in einer um 360° drehbaren Version erhältlich.

Madame Butterfly ist auch als 2-Sitzer- und 3-Sitzer-Sofa erhältlich.

Ce fauteuil de forme arrondie, délicate et enveloppante, qui sans interruption comprend l'assise, les accoudoirs et le dossier, accueille le corps pour nous faire sentir en sécurité. Son moelleux est souligné par un élément tubulaire en finition anodique bronze qui incorpore et délimite la partie extérieure du dossier et des accoudoirs; un détail caractérisant de grande élégance et harmonie et un effet décoratif certain.

Revêtement en tissu ou en cuir complètement déhoussable. Le fauteuil est également disponible en version pivotante à 360°.

Madame Butterfly est aussi disponible en canapé à deux et trois places.

Кресло с округлой, деликатной и обволакивающей формой, которое плавно включает в себя сиденье, подлокотники и спинку, заключает в объятие тело, чтобы мы чувствовали себя в безопасности. Мягкость подчеркивает трубчатый элемент с отделкой из анодированной бронзы, который заключает в себе и очерчивает внешнюю часть спинки и подлокотников; идентифицирующая деталь большой элегантности и гармонии, и сильного декоративного эффекта. Съемный чехол из ткани или кожи. Кресло также доступно в поворотном на 360° варианте. Madame Butterfly также доступна в виде двух- и трехместного дивана.

这款扶手椅外观圆润精美且舒适,从座椅、扶手到靠背一气呵成,设计流畅,让人身体陷入其中,纵享安全感。一根氧化铜饰面的管子环绕在椅背与扶手外部,突显了沙发的柔软;细节彰显优雅、和谐与避风港般的装饰效果。布艺或皮革外罩可拆卸。

扶手椅还提供 360° 旋转版本。

Madame Butterfly系列还有两人座与三人座沙发。





## MYPLACE

design emanuela garbin

Il divano componibile MyPlace risponde alle più alte aspettative in termini di relax e comfort. Tre diverse profondità di seduta e la libertà compositiva di basi, braccioli e schienali permettono la più ampia personalizzazione e di ottenere composizioni in linea o ad angolo, collocabili a parete o a centro living. Il rivestimento è in tessuto o pelle completamente sfoderabile; i piedini possono essere quadrati o cilindrici in finitura nickel nero o brunito opaco.

The modular sofa MyPlace satisfies the highest expectations in terms of relaxation and comfort. Three different depths are available and the seats, armrests and backrests can be arranged freely to create customized linear or corner compositions, pushed back against a wall or taking centre stage in the middle of a room. Completely removable fabric or leather covers; the feet can be square or cylindrical in glossy black nickel or in a matt burnished finish.

El sofá componible MyPlace responde a las expectativas más exigentes en términos de relax y comodidad. Tres distintas profundidades de asiento y la libertad de combinar asientos, brazos y respaldos permiten realizar la personalización más amplia y variada para composiciones lineares o angulares, a pared o en el centro del living. Revestimiento en tejido o piel completamente desenfundable; las patas pueden ser cuadradas o cilíndricas con acabado en níquel negro o bruñido mate.







## MYPLACE

design emanuela garbin

Das modulare Sofa MyPlace erfüllt die höchsten Ansprüche in puncto Entspannung und Komfort. Drei verschiedene Sitztiefen und die Gestaltungsfreiheit bei den Sitzflächen, Armlehnen und Rückenlehnen ermöglichen vielfältigste Konfigurationsmöglichkeiten. Die Zusammenstellungen können gerade oder eckig sein, die Sofas können an der Wand oder als Zentralelement des Wohnzimmers platziert werden. Das Sofa ist mit vollständig abziehbarem Bezug aus Stoff oder Leder erhältlich; die Füße können rechteckig oder zylindrisch sein in den Ausführungen matt brüniert oder schwarz glänzendem Nickel.

Le canapé modulable MyPlace répond aux attentes les plus exigeantes en termes de détente et de confort. Trois profondeurs d'assise et la liberté de composition des assises, des accoudoirs et des dossiers permettent une personnalisation ample et variée afin d'obtenir des compositions droites ou angulaires, placées contre un mur ou protagonistes centraux du living. Revêtement en tissu ou en cuir complètement déhoussable; les pieds peuvent être carrés ou cylindriques avec finition brunie mate ou nickel noir brillant.

Модульный диван MyPlace отвечает самым высоким требованиям отдыха и комфорта. Три разных варианта глубины сиденья и полная свобода комбинирования оснований, подлокотников и спинок позволяют создавать индивидуальные решения прямых или угловых композиций, которые можно поставить вдоль стены или посередине гостиной. Полностью съемный чехол может быть из ткани или кожи; ножки могут быть квадратной или цилиндрической формы с отделкой из черного никеля или матового вороненного металла.

MyPlace 系列组合沙发迎合了极致的放松与舒适需求。三种不同高度的座椅，加上底座、扶手以及沙发靠背的自由组合使得这款沙发满足了各种个性化搭配，既可呈直排，也可转角组合，既可以墙而立，也可放置在客厅中央。布艺或皮革饰面可完全拆卸；沙发腿可选黑镍色或哑光金色饰面的方形或圆柱形。





## OLIVIER

design emanuela garbin - mario dell'orto

Un sofà nel senso più tradizionale del termine, studiato per rispondere ai cambiamenti del modo di vivere contemporaneo, senza nette separazioni tra la zona notte e la zona giorno. Il risultato sono sedute ampie e spaziose, estremamente confortevoli, di estrema flessibilità compositiva.

Struttura in tubolare d'acciaio, finitura brunito opaco con piano dotato di cinghie elastiche intrecciate, rivestito in tessuto jersey. Seduta e schienali con rivestimento sfoderabile in tessuto o pelle.

Arricchiscono le composizioni grandi cuscini di sostegno per schienale realizzabili con i tessuti della collezione Flou oltre che con il caratteristico rivestimento in pelle lavorata a intreccio e cuscini decorativi di varie dimensioni.

This is a sofa in the most traditional meaning of the word, designed to satisfy the changes in the universe of contemporary living, where the boundaries between the sleeping and living quarters are blurred. The sofa is large and spacious, extremely comfortable, with wonderful arrangement versatility. The steel tubular frame has a matt burnished finish. Woven elastic belt support, coated in jersey fabric. The covers of the seating and backrest are removable and available in fabric or leather. Large back support cushions with covers that can be supplied in the fabrics of the Flou collection or alternately in the characteristic format in woven leather, and a range of different-sized cushions add an extra decorative touch to these beautiful sofas.

Un sofà en el sentido más tradicional de la palabra, estudiado para responder a los cambios de la manera de vivir contemporánea, sin separaciones claras entre la zona noche y la zona día. El resultado son asientos amplios, sumamente cómodos, con una gran flexibilidad de composición. Estructura de tubular de acero, acabado bruñido mate con base con correas elásticas trenzadas, revestida en tejido jersey. Asiento y respaldo con revestimiento desenfundable en tejido o piel. Enriquecen las composiciones grandes cojines de soporte para el respaldo realizables con los tejidos de la colección Flou además que con el característico revestimiento en piel entrelazada y cojines decorativos de varias medidas.

Das Sofa, das dem traditionellen Sinn des Wortes gerecht wird, ist für moderne Wohnwelten konzipiert, in denen keine strenge Trennung mehr zwischen Schlaf- und Wohnbereich herrscht. Das Ergebnis sind grosse, geräumige und äusserst bequeme Sitzmöbel, die sehr flexibel zusammenstellbar sind. Stahlrohrstruktur, Oberflächenausführung brüniert matt, stützende Fläche mit Geflecht aus elastischen Riemen, Jersey Bezug. Sitzfläche und Rückenlehnen mit abziehbarem Bezug aus Stoff oder Leder. Grosse Kissen zum Abstützen, nicht nur mit Stoffen aus der Flou Kollektion, sondern auch mit dem charakteristischen Flechtlederbezug angefertigt, und unterschiedlich grosse Deko-Kissen vervollständigen das Ganze.





## OLIVIER

design emanuela garbin - mario dell'orto

Un canapé au sens le plus traditionnel du terme étudié pour répondre aux changements du mode de vie contemporain, sans séparations nettes entre l'espace nuit et l'espace jour. Le résultat offre des assises amples et spacieuses, extrêmement confortables, d'une grande flexibilité de composition. Structure en tubes d'acier, finition brunie mate et assise avec sangles élastiques tressées revêtues de tissu jersey. Assise et dossiers avec revêtement déhoussable en tissu ou cuir. Grands coussins de soutien pour le dossier, réalisables avec des tissus de la collection Flou ainsi qu'avec le revêtement caractéristique en cuir tressé et coussins décoratifs de différentes dimensions enrichissent les compositions.

Диван в традиционном смысле этого слова, созданный в ответ на изменения современного образа жизни, в котором нет четких границ между спальней и гостиной. Результат – широкие, просторные и удобные модули для сиденья и отдыха с многообразием возможных композиций, которые дополняются столиками из одноименной коллекции. Стальная трубчатая структура с матовой вороненой отделкой, база с эластичными ремнями с чехлами из джерси. Чехлы сиденья и спинки съемные, в коже или ткани. Дополняют композицию большие подушки для спины, в ткани или изысканной плетеной коже, а также декоративные подушки различных размеров.

这是一款颇具传统的沙发，考究的设计使其迎合了当代生活方式的千变万化，既适用于卧室也适用于客厅。这款沙发拥有舒适宽敞的座椅。它可以有多种拼法，而且还可以配上同系列的茶几。这款钢管结构的沙发搭配了哑光打磨饰面以及编织松紧带置物台，台面外罩为平纹针织面料。椅套可选择可拆卸的布艺或皮革。如果想美化沙发的外形可以搭配Flou系列不同布料的皮革外罩大枕头以及不同尺寸的装饰靠垫。



come d'ora  
che la gente  
e semplice  
a le parole  
per lei  
troppo  
complesse





## SOFTBENCH

design massimo castagna

Divano componibile che introduce un concetto d'uso dinamico e multifunzionale, ideale per accogliere nuovi stili di vita. Si compone di elementi base (4 sedute, 1 bracciolo, 6 schienali) che, liberamente accostabili, consentono molteplici posizioni di seduta e infinite personalizzazioni. Gli schienali mobili, non ancorati ma efficacemente zavorrati per assicurare un solido appoggio, si possono disporre a piacere e permettono di accogliere con lo stesso comfort persone di differente statura. La profondità degli elementi permette sedute bifacciali, oltre all'uso come chaise-longue o confortevole letto. La sua valenza estetica si potenzia accostando rivestimenti di colori e fantasie diversi per le basi, i braccioli e la cuscinatura. Il rivestimento della base viene proposto in 2 versioni: con trapuntatura rettangolare larga o stretta.

This modular sofa introduces a concept of dynamic and multifunctional use, ideal for today's lifestyles. It consists of basic elements (4 seat units, 1 armrest, and 6 backrests) that can be freely arranged to create multiple seating systems and endless custom designs. The mobile backrests are not anchored, but have an efficacious ballast mechanism that guarantees firm support. They provide freedom of movement and the same degree of comfort for people of different statures. The depth of the elements allows the creation of double-faced seating, as well as its use as a chaise-longue or a comfortable bed. The aesthetics are enhanced by matching the base, armrest, and cushion covers in a range of colours and patterns. The seat cover is available in two versions: with wide or thick rectangular quilting.

Sofá componible que introduce un concepto de uso dinámico y multifuncional, ideal para acoger nuevos estilos de vida. Se compone de elementos base (4 asientos, 1 brazo, 6 respaldos) que, combinados libremente, ofrecen múltiples posiciones de asiento e infinitas personalizaciones. Los respaldos móviles, no anclados pero que llevan un peso en la parte inferior para asegurar un apoyo firme, se pueden disponer como se prefiera y permiten acoger, con la máxima comodidad, personas de estaturas diferentes. La profundidad de los elementos permite contar con asientos hacia las dos caras, además del uso como chaise-longue o cómoda cama. Su valor estético se fortalece combinando revestimientos de colores y dibujos diferentes para las bases, los brazos y los cojines. El revestimiento de la base está disponible en dos versiones: con espunte rectangular ancho o bien con capitoné.

Ein zusammenstellbares Sofa, das ein dynamisches und multifunktionales Nutzungskonzept einführt, ideal für einen modernen Lebensstil. Es setzt sich aus Grundelementen zusammen (4 Sitzflächen, 1 Armlehne, 6 Rückenlehnen), die frei nebeneinander angeordnet werden können und so zahlreiche Sitzpositionen und unzählige Konfigurationen bieten. Die Rückenlehnen sind beweglich, nicht verankert,

aber effizient beschwert um ein solides Abstützen zu gewährleisten; sie können beliebig angeordnet werden und bieten jedem Komfort, ganz egal, welchen Körperbau man auch hat. Die Tiefe der Elemente bietet Sitzmöglichkeiten von zwei Seiten, ferner ist das Sofa als Chaiselongue oder Bett nutzbar. Der ästhetische Wert kann weiterhin gesteigert werden, wenn man für den Bezug unterschiedliche Farben und Motive für Sitzgestelle, Armlehnen und Kissen wählt. Der Bezug der Basis ist in zwei Versionen erhältlich: Breit oder Schmal rechteckig gesteppt.

Ce canapé modulable, qui introduit un concept d'utilisation dynamique et multifonctionnelle, est l'idéal pour accueillir de nouveaux styles de vie. Il se compose d'éléments de base (4 assises, 1 accoudoir, 6 dossiers) qui, combinés librement, permettent de multiples positions d'assise et des personnalisations infinies. Les dossiers mobiles, non ancrés, mais efficacement lestés pour assurer un appui solide, peuvent être disposés au gré de chacun et accueillent avec le même confort toutes les statures. La profondeur des éléments permet de s'asseoir des deux côtés, mais aussi une utilisation comme chaise longue ou comme lit confortable. Sa valeur esthétique est renforcée par la combinaison de revêtements dans des couleurs et des fantaisies différentes pour les bases, les accoudoirs et les coussins. La housse de la base est disponible en deux versions: avec un matelassage rectangulaire large ou serré.

Модульный диван представляет собой концепцию динамического и многофункционального использования, он идеален для современного образа жизни. Он состоит из 6 основных элементов (2 сиденья, 1 подлокотник, 3 спинки), которые легко соединяются и позволяют составить различные индивидуальные варианты расположения сидений. Подвижные спинки не закреплены, но достаточно массивны, чтобы с легкостью составить желанную композицию и надежно поддерживать сидящего любого типа телосложения. Глубина элементов позволяет размещаться с двух сторон, а также превратить диван в шезлонг или удобную кровать. Особую эстетическую ценность придает сочетание материала различных цветов и принтов, используемого для обивки оснований, подлокотников и подушек.

组合沙发引入了动态和多功能用途的概念,是迎接新生活方式的理想选择。它由6个基本元素(2个座位,1个扶手,3个靠背)组成,自由搭配,允许设置多个座位和无限组合。可移动的靠背不是固定位置的,而是有效地压载以确保牢固的支撑,可以随意布置并且可以使不同身材的人拥有体验上的相同舒适度。考虑到元素的深度而设计的双面座位,以及可以作为躺椅或舒适的床使用的性能。结合基座、扶手和靠垫等外部包层不同的颜色和图案来增强其美学价值。



Gli ambienti della casa non sono più rigidamente separati come un tempo e nel modo di vivere contemporaneo anche gli accessori giocano un ruolo significativo. La ricca gamma di complementi d'arredo Flou soddisfa ogni particolare esigenza. Eleganti e raffinati, conferiscono uniformità estetica ai vari ambienti della casa.

The home is no longer split into clearly-defined zones as it was in the past, and in contemporary life, styles and even the accessories play an important role. Flou's wealth of furnishing accessories satisfies every individual's requirements. Elegant and stylish, they create esthetic uniformity in the various ambiances of the home.

Los ambientes de la casa no están separados rigidamente como antaño, y en la manera contemporánea de vivir también los accesorios tienen un papel importante. La rica gama de complementos de decoración de Flou satisface cualquier exigencia particular. Elegantes y refinados, proporcionan concordancia estética a los diferentes ambientes de la casa.

Die Räumlichkeiten im Haus sind nicht mehr so streng aufgeteilt wie früher, und in unserer heutigen Art zu Wohnen spielen auch die Accessoires eine bedeutende Rolle. Das umfassende Sortiment von Flou wird mit seinen Einrichtungselementen jedem Anspruch gerecht. Elegant und raffiniert tragen sie zum stilistischen Einklang und zur Ästhetik der diversen Wohnbereiche bei.

Les pièces d'un intérieur ne sont plus rigoureusement séparées comme autrefois et dans le mode de vie contemporain, même les accessoires jouent un rôle significatif.

La riche gamme d'accessoires d'ameublement Flou satisfait toute exigence particulière. Élégants et raffinés, ils assurent une uniformité esthétique aux différents espaces d'un intérieur.

В доме уже нет четкого зонирования, как было в прошлом, сегодня, в современной жизни стилистика и аксессуары играют важную роль. Широкий модельный ряд аксессуаров Flou удовлетворяет любые потребности. Элегантные и изысканные, они придают эстетическое единообразие разным помещениям дома.

家居环境不再像过去那样被生硬地分割开来, 在当今生活中, 连配饰也可以扮演起重要的角色。Flou各式各样的家装套件可以满足各种特殊需求。优雅和精致使得家居中的各个环境都颇具美感。





## ANGLE

design rodolfo dordoni

Tavolino con piano in marmo e base in tubolare nelle finiture cromato lucido o nickel nero lucido.

Small table with marble top and tubular structure available in the finishes: glossy chrome-plated and glossy black nickel.

Mesita con estructura en tubular disponible en los acabados: cromado brillo o níquel negro brillo, encimera de mármol.

Tischchen mit Metallrohrstruktur in den Farben: verchromt glänzend oder Schwarz glänzendes Nickel, und Marmorplatte

Petite table avec structure en tubulaire disponible dans les finitions: chromé brillant ou nickel noir brillant, plateau en marbre.

Столик со столешницей из мрамора и трубчатой структурой в отделках блестящий хром или блестящий черный никель.

搭配大理石台面和包裹亮面铬或亮面黑镍色饰面的管状底座的小桌。





## ARI

design emanuela garbin - mario dell'orto

Comodini e settimanale con struttura in legno impreziosita dalla laccatura effetto galuchat opaca disponibile in due colori: Laguna e Deserto. I cassetti sono dotati di ritorno, l'interno è tinto nero mentre le maniglie e la base sono in nickel nero lucido.

The wooden structure of the night table and the tallboy has been embellished by a matt lacquered 'galuchat' effect finish, available in two colors: Deserto and Laguna.

The drawers are fitted with a soft-close mechanism; the interiors are black stained; the handles and the base are polished black nickel.

Las mesitas de noche y la cómoda alta tienen la estructura de madera enriquecida por el lacado con efecto galuchat mate disponible en dos colores: Laguna y Deserto.

Los cajones tienen retorno, el interior está teñido de color negro, mientras que los tiradores y la base son de níquel negro brillo.

Die Holzstruktur von Nachttischen und Hemdenkommode ist mit matt ausgeführter Lackierung mit Galuchat Effekt in zwei Farbtönen erhältlich: Laguna und Deserto. Die Schubladen sind selbstschliessend, das Innere ist schwarz gefärbt, während Griffe und Sockel in schwarzem Nickel glänzend ausgeführt wurden.

Les chevets et le chiffonnier ont une structure en bois rendue précieuse par un laquage effet galuchat mat disponible en deux couleurs: Deserto et Laguna.

Les tiroirs sont munis d'un retour, l'intérieur est teint noir et les poignées et la base en nickel noir brillant.

Идеально дополняющие одноименную кровать тумбочки и комод имеют деревянный каркас, облагороженный матовой лакировкой с эффектом ската "Galuchat" и доступный в двух цветах: Laguna и Deserto.

Ящики оснащены доводчиками, внутренняя их часть окрашена в черный цвет, а ручки и база выполнены в глянцевом черном никеле.

床头柜和七斗柜其结构部分是珍贵的实木，面漆为哑光，有两种颜色可供选择：泻湖蓝色和沙漠卡其色。镀铬的把手和基体部分呈黑色。斗柜的第一层和第二层抽屉里配有内部隔板分布，外表包覆织物的首饰盒。



## CONDOTTI

design emanuela garbin - mario dell'orto

Comodino tondo a due o tre cassetti ad estrazione totale con rientro ammortizzato. Struttura rivestita in pelle. Maniglie finitura brunita spazzolata.

Round night table with two or three fully-extractable drawers with a return mechanism. Structure covered in leather. Handles with brushed burnished finish.

Mesita de noche redonda con dos o tres cajones de extracción total y sistema de cierre amortiguado. Estructura tapizada en piel. Tiradores con acabado bruñido cepillado.

Runder Nachttisch mit zwei oder drei Schubladen, ganz ausziehbar, Schliessung mit gedämpftem Einzug. Struktur mit Leder bezogen. Brünierte Griffe.

Chevet rond 2 ou 3 tiroirs à extraction totale et mécanisme de retour. Structure revêtue en cuir. Poignées finition brunie brossée.

Круглая тумбочка с двумя или тремя выдвижными ящиками с плавным закрытием. Конструкция с кожаным покрытием. Ручки в отделке полированный вороненый.

带有两个或三个抽拉式抽屉的圆形床头柜，内部加工为白桦木材，带有减震的返回装置。中密度纤维板的结构包覆真皮。把手经过刷头抛光处理。



## FOGLIO

design pinuccio borghonovo



Foglio è un comodino in metallo dalle linee leggere ed essenziali. Una semplice lastra di metallo - con finitura anodico bronze, brunito, bianco, greige, nero, oxide, silver oxide, desert rock - curvata in modo armonico, all'interno della quale trova il suo spazio, quasi in sospensione, un contenitore con cassetto e piano di appoggio. Il cassetto può avere il frontale nella stessa finitura della struttura oppure a specchio nelle varianti fumé o bronzato.

Foglio is a nightstand in metal, with light and essential lines. It has been created from a simple sheet of harmoniously curved metal, in the finishes anodic bronze, burnished, white, greige, black, oxide, silver oxide or desert rock - inside of which there is an almost suspended storage compartment with a drawer and a shelf. The frontal panel of the drawer is available in the same finish as the structure or mirror in the smoked or bronze finish.

Foglio es una mesita de noche de metal con unas líneas ligeras y esenciales. Una simple lámina de metal con acabado anodic bronze, bruñido, blanco, greige, negro, oxide, silver oxide, desert rock, doblada de forma armónica, dentro de la cual encuentra su espacio, casi suspendido, un elemento contenedor con cajón y superficie de apoyo. El frente del cajón puede ser del mismo material de la estructura o bien espejo ahumado o bronce.

Foglio ist ein Nachttisch aus Metall mit leichten und essentiellen Linien. Ein schlichtes Metallblech, in der Ausführung anodic bronze, brüniert, Weiß, Greige, Schwarz, Oxide, Silver Oxide, Desert Rock, in dessen Innern ein fast schwebendes Aufbewahrungselement mit Schublade und Ablagefläche seinen Platz findet. Die Schubladenvorderseite kann in der gleichen Ausführung der Struktur oder als Spiegel, Rauchfarbe oder Bronze, angefertigt werden.

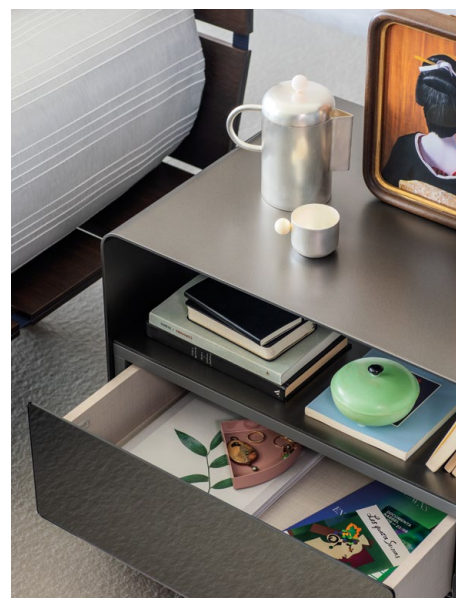

Foglio est un chevet en métal aux lignes légères et essentielles. Une simple plaque de métal avec finition anodico bronze, bruni, blanc, grège, noir, oxide, silver oxide, desert rock, harmonieusement cintrée dans laquelle trouve place, presque en suspension, un élément conteneur avec tiroir et plan d'appui. La façade du tiroir peut être de la même finition que la structure, ou bien en miroir fumé ou bronze.

Foglio – прикроватная тумбочка из металла с легкими, запоминающимися линиями. Простой, гармонично изогнутый лист металла, внутри которого, находится выдвижной ящик и столешница. Отделка возможна в анодированной бронзе, вороненном металле, белом, серо-бежевом, черном варианте, в цвете оксид, серебряный оксид, desert rock. Фасад выдвижного ящика может быть в такой же отделке, что и корпус, или в дымчатом или бронзовом зеркале.

Foglio是一款线条轻盈精美的金属床头柜。一块搭配阳极青铜色、亮光色、白色、灰褐色、黑色、铁锈色、氧化银、沙漠岩石色饰面的简洁金属板轻柔地弯曲，金属板中有一个几乎呈悬浮状的空间，一个配有抽屉的储物层，以及一块支撑面。抽屉的正面可以装饰与柜子结构相同的饰面，或者烟熏或青铜色镜面。



## FOGLIO

design pinuccio borgonovo



Un sistema modulare di elementi di arredo che, grazie alla semplicità progettuale e alla pulizia formale, permette di ottenere soluzioni inseribili in ogni ambiente: dal living alla zona pranzo, dalla camera a una zona di passaggio o anche a una postazione di home office. La struttura è una lastra di metallo curvata in maniera armonica per dare vita, di volta in volta, a madie in diverse dimensioni, contenitori orizzontali o verticali con vani a giorno e con ante, mensole. La leggerezza visiva dei profili è controbilanciata dalla solidità del materiale; la semplicità di forma dalla varietà delle finiture (brunito opaco, anodic bronze, oxide, silver oxide, desert rock, nero, greige, bianco). Le ante e gli schienali sono nella stessa finitura della struttura in metallo oppure a specchio nelle varianti fumè e bronzato.

A modular system of furniture that, thanks to its design simplicity with clean lines, allows the creation of solutions that can be included in every room of the house: from living to dining rooms, from bedrooms to hallways or even in home offices. The structure is a sheet of metal that has been curved harmoniously to produce sideboards in a range of dimensions, horizontal or vertical open storage units or with doors, shelves. The visual lightness of the edges is balanced by the solidity of the materials; the simple shapes by the variety of the finishes (matt burnished, anodic bronze, oxide, silver oxide, desert rock, black, greige and white). The doors and the back panels are available in the same finishes or with a smoked or bronzed mirror finish.

Sistema modular de elementos de mobiliario que, gracias a la sencillez del diseño y a las líneas limpias, permite crear soluciones que pueden posicionarse en cualquier ambiente: de un living hasta un comedor, de un dormitorio hasta un vestíbulo o también en una oficina en casa. La estructura es una lámina de metal

curvada de forma armoniosa para crear, elemento por elemento, aparadores de diferentes tamaños, contenedores horizontales o verticales con compartimentos abiertos y con puertas, y estantes. La liviandad visual de los perfiles se equilibra con la solidez del material; la sencillez de la forma con la variedad de acabados (brunido mate, anodic bronze, oxide, silver oxide, desert rock, negro, greige y blanco). Las puertas y las traseras tienen el mismo acabado que el metal o son con espejo en las versiones ahumado y bronce.

Modulares System von Einrichtungselementen, das dank der Schlichtheit des Designs und der klare Linien, die Erschaffung von Kompositionen erlaubt, die in jeden Raum der Wohnung aufgestellt werden können: von Wohnzimmer bis zum Esszimmer, von Schlafzimmer bis zu einer Flur, oder auch Heimbüros. Die Struktur besteht aus einem harmonisch gebogenen Blech, aus dem Schritt für Schritt Sideboards in verschiedenen Größen, horizontale oder vertikale Aufbewahrungselemente mit offenen Fächern und Türen und Ablageflächen entstehen. Die optische Leichtigkeit der Profile wird durch die Solidität des Materials ausgeglichen; die Schlichtheit der Form durch die Vielfalt der angebotenen Oberflächenausführungen (matt brüniert, anodic bronze, Oxide, Silver Oxide, Desert Rock, Schwarz, Greige und Weiß). Türen und Rückwände sind in der gleichen Ausführung wie das Metall oder verspiegelt in den Ausführungen rauchfarben oder bronzefarben erhältlich.



## FOGLIO

design pinuccio borghonovo



Un système modulaire d'éléments d'ameublement qui, grâce à sa simplicité de conception et lignes épurées, permet d'obtenir des solutions qui peuvent être insérées dans n'importe quel intérieur: du salon à la salle à manger, de la chambre à un espace de passage ou même à un bureau pour le télétravail. Sa structure consiste en une plaque de métal harmonieusement incurvée pour créer tour à tour des bahuts de différentes dimensions, des éléments horizontaux et verticaux ouverts ou avec des portes, des étagères. La légèreté visuelle des profils est équilibrée par la solidité du matériau; la simplicité des formes par la variété des finitions (bruni mat, anodic bronze, oxide, silver oxide, desert rock, noir, greige et blanc). Les portes et les dos des meubles sont dans la même finition que la structure ou bien en miroir fumé et bronze.

Модульная система элементов для оформления интерьера благодаря простоте дизайна и чистоте формы позволяет создать композиции, которые могут быть вписаны в любой интерьер: от гостиной до столовой, от спальни до прихожей или даже до рабочего места в домашнем кабинете. Каркас состоит из гармонично изогнутого металлического листа, который образует то комоды разных размеров, то горизонтальные или вертикальные контейнеры с открытыми секциями или с дверцами и полки. Визуальная легкость профилей уравновешивается массивностью материала; простота формы – разнообразием отделки (матовый вороненный металл, анодированная бронза, оксид, серебряный оксид, desert rock, черный, серо-бежевый, белый). Дверцы и задние стенки могут иметь такую же отделку, как и металлический каркас, или могут быть из зеркала в дымчатом и бронзовом вариантах.

这是一套装饰元件的组合系统，简约的设计与整洁的外观使其能够融入任何环境：从客厅到餐厅，从卧室到廊道，也适用于家庭办公室。

其结构为弧度协调的弯曲金属板，可以打造出不同尺寸的橱柜、搭配开放式斗柜和门板的横向或垂直的收纳柜以及柜架。其轮廓的轻盈与材质的坚固相辅相成；简约的造型搭配不同的饰面（哑光打磨、阳极青铜色、铁锈色、氧化银、沙漠岩石色、黑色、灰褐色、白色）。门板和背板均为同样的金属结构饰面或者烟熏和青铜镜面。





## FOGLIO

design pinuccio borghonovo



I tavolini Foglio sono realizzati con una semplice lastra di metallo curvata con gli spigoli arrotondati e con uno spazio interno cavo che può essere utilizzato come piano di appoggio. Le misure sono appositamente studiate non solo per creare composizioni da centro living ma anche per poterli inserire tra gli elementi seduta del divano componibile Fiocco, spezzando la continuità del tessuto e creando movimento anche nelle composizioni più ampie. Finiture disponibili: anodic bronze, brunito opaco, bianco opaco, nero opaco, greige opaco, oxide, silver oxide e desert rock.

The Foglio coffee tables are made of a simple curved metal sheet with rounded edges and a hollow internal space that can be used as a table top. The dimensions are specifically designed not only to create centerpiece living room compositions but also to be inserted between the seating elements of the Fiocco modular sofa, breaking the continuity of the fabric and creating movement even in larger compositions. Available finishes: anodic bronze, matt burnished, matt white, matt black, matt greige, oxide, silver oxide and desert rock.

Las mesas de centro Foglio están hechas de una sencilla chapa metálica curvada con bordes redondeados y un espacio interior hueco que puede utilizarse como tablero. Sus dimensiones están especialmente diseñadas no sólo para crear composiciones de centro de salón, sino también para introducirse entre los elementos de asiento del sofá modular Fiocco, rompiendo la continuidad de la tela y creando movimiento incluso en composiciones más grandes. Acabados disponibles: bronce anódico, bruñido mate, blanco mate, negro mate, gris mate, oxide, silver oxide y desert rock.

Die Foglio Couchtische bestehen aus einem einfachen gebogenen Metallblech mit abgerundeten Kanten und einem Hohlraum im Inneren, der als Tischplatte verwendet werden kann. Die Abmessungen sind nicht nur für die Gestaltung von Wohnzimmerkompositionen gedacht, sondern auch dafür, zwischen den Sitzelementen des modularen Sofas Fiocco eingefügt zu werden, um die Kontinuität des Stoffes zu unterbrechen und auch in größeren Kompositionen Bewegung zu schaffen. Verfügbare Oberflächen: anodische Bronze, matt brüniert, mattes Weiß, mattes Schwarz, mattes Greige, Oxide, Silver Oxide und Desert Rock.

Les tables basses Foglio sont constituées d'une simple feuille de métal courbée aux bords arrondis et d'un espace interne creux qui peut être utilisé comme plateau de table. Les dimensions sont spécifiquement conçues non seulement pour créer des compositions de salon de type pièce maîtresse, mais aussi pour être insérées entre les éléments d'assise du canapé modulaire Fiocco, en rompant la continuité du tissu et en créant du mouvement même dans des compositions plus grandes. Finitions disponibles : bronze anodique, bruni mat, blanc mat, noir mat, grège mat, oxide, silver oxide et desert rock.

Журнальные столики Foglio сделаны из простого изогнутого металлического листа с закругленными краями и полым внутренним пространством, которое можно использовать в качестве столешницы. Размеры специально разработаны не только для создания центральных композиций в гостиной, но и для вставки между элементами сидения модульного дивана Fiocco, нарушая непрерывность ткани и создавая движение даже в больших композициях. Доступные варианты отделки: анодная бронза, матовая обожженная, матовая белая, матовая черная, матовая серая, оксид, оксид серебра и пустынный камень.

Foglio 咖啡桌由简单的弧形金属板制成，边缘呈圆形，内部空间中空，可用作桌面。茶几的尺寸经过特别设计，不仅可以作为客厅的中心摆设，还可以放置在 Fiocco 模块化沙发的座椅元素之间，打破了织物的连续性，即使在较大的组合中也能产生动感。可选表面处理：阳极青铜、亚光抛光、亚光白、亚光黑、亚光灰、氧化物、氧化银和沙漠岩。





## GAUDÍ

design matteo nunziati

La panca Gaudí riprende in maniera esplicita gli elementi distintivi del letto e degli imbottiti della serie, con i piedi di appoggio a vista in legno massello curvato (nelle finiture frassino naturale, tinto caffè e tinto nero o in iroko naturale e tinto caffè) e con una morbida seduta imbottita, impreziosita nel rivestimento dai dettagli delle cuciture a vista. È un elemento versatile, posizionabile liberamente ai piedi di un letto, in una zona di passaggio o a completamento di un living.

The Gaudí bench explicitly takes up again the distinctive features of the bed and upholstered items in the same series, with exposed solid curved wooden feet (in natural, coffee-stained and black-stained ash or natural and coffee-stained iroko finishes) and a soft upholstered seat, whose upholstery is embellished by visible seams.

It is a versatile item that can be placed at the foot of a bed, in a transition area or to complement a living room.

El banco Gaudí retoma explícitamente los elementos distintivos de la cama y de los acolchados de la serie, con las patas de apoyo a la vista de madera maciza curvada (con los acabados fresno natural, teñido café y teñido negro o iroko natural y teñido café) y con un suave asiento mullido con un revestimiento enriquecido por los detalles de las costuras a la vista.

Es un elemento versátil que puede colocarse libremente a los pies de una cama, en una zona de paso o para completar un salón.

Die Sitzbank aus der Kollektion Gaudí greift explizit die charakteristischen Merkmale der Bett und Polstermöbel aus der gleichnamigen Serie auf, d.h. sichtbare Beine aus geschwungenem Massivholz (in den Ausführungen Esche Natur, kaffeefarben und schwarz gebeizt oder Iroko-Holz Natur und sowie

kaffeefarben gebeizt) und eine weiche, gepolsterte Sitzfläche mit Stoff- oder Lederbezug. Sie ist ein vielseitiges Element, das frei am Fußende eines Bettes, in einem Durchgangsbereich oder zur Vervollständigung eines Wohnzimmers aufgestellt werden kann.

Le banc Gaudí reprend de manière explicite les éléments distinctifs du lit et des meubles rembourrés de la série, avec des pieds visibles en bois massif incurvé (dans les finitions frêne naturel, teint couleur café et teint noir ou en iroko naturel et teint couleur café) et une douce assise rembourrée, au revêtement rendu précieux par des coutures apparentes. C'est un élément polyvalent, à disposer à son gré au pied du lit, dans un espace de passage ou pour compléter le living.

Банкетка Gaudí явно включает в себя характерные элементы кровати и мягкой мебели из этой серии, с опорными ножками из гнутого массива дерева (в натуральном, кофейном и черном цвете ясеня или в натуральном и кофейном цвете ироко) и с мягким сидением, с обивкой украшенной деталями со стежкой. Это универсальный элемент, который можно свободно разместить у изножья кровати, в коридоре или дополнить гостиную.

Gaudí坐凳鲜明再现了同系列床和填充家装的独有元素，搭配弯曲实木的可见凳脚（自然色、咖啡色和黑色的白蜡木或自然色和咖啡色的红椿木面漆）和填充饱满的柔软座椅，外罩上的明线缝合细节彰显尊贵。该坐凳功能多样，可随意摆放在床尾、过道或客厅。



## GAUDÍ

design matteo nunziati



Comodini dalla forma semplice con due piani di appoggio in vetro fumé o bronzato inquadrati in una preziosa cornice in legno massello curvato (nelle finiture frassino naturale, tinto caffè e tinto nero o in iroko naturale e tinto caffè). Cassetto in metallo finitura brunito opaco posizionato sul piano inferiore.

Bedside tables with a simple shape and two shelves in smoked or bronzed glass framed in a precious curved solid wood frame (in natural, coffee-stained and black-stained ash finishes or in natural and coffee-stained iroko).  
Matt burnished metal drawer on the bottom shelf.

Mesitas de noche con una forma sencilla, con dos superficies de apoyo de cristal ahumado o bronceado, enmarcadas en un precioso marco curvado de madera maciza (con los acabados fresno natural, teñido café y teñido negro o iroko natural y teñido café). Cajón de metal con acabado bruñido mate situado en el estante inferior.

Schlicht geformte Nachttische mit zwei Ablageflächen aus rauch- oder bronzefarbenem Glas in einem edlen Rahmen aus gebogenem Massivholz (in den Ausführungen Esche Natur, kaffeefarben und schwarz gebeizt oder Iroko-Holz Natur bzw. und kaffeefarben gebeizt).  
Auf der unteren Ablage befindet sich eine Schublade aus matt brüniertem Metall.



Tables de chevet de forme simple avec deux plateaux en verre fumé ou bronze bordés d'un cadre précieux en bois massif incurvé (dans les finitions frêne naturel, teint couleur café et teint noir ou en iroko naturel et teint couleur café).  
Tiroir en métal bruni mat positionné sur la tablette inférieure.

Прикроватные тумбочки простой формы с двумя столешницами из дымчатого или бронзового стекла, обрамленными в драгоценную раму из гнутого массива дерева (в натуральном, кофейном и черном цвете ясеня или в натуральном и кофейном цвете ироко). Ящик из полированного матового металла расположен на нижнем уровне.

外形简洁的床头柜搭配两层烟熏玻璃或古铜饰面的台面，台面外有一圈珍贵的弯曲实木框架（自然色、咖啡色和黑色的白蜡木或自然色和咖啡色的红椿木面漆）。底层中配有哑光打磨饰面的金属抽屉。

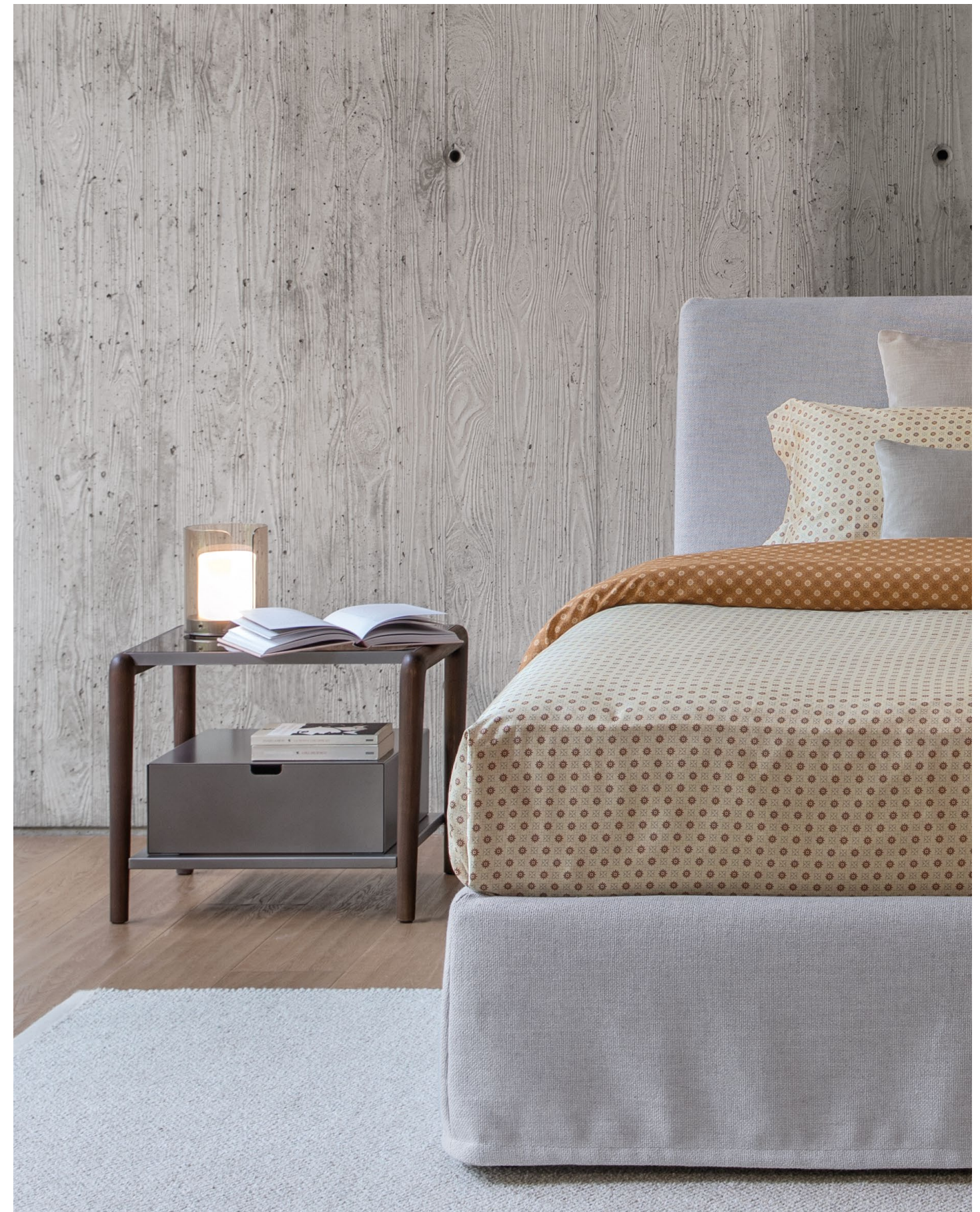



## GAUDÍ

design matteo nunziati

Un abbinamento classico, raffinato e senza tempo: la stabilità del legno insieme alla leggerezza e trasparenza del cristallo.

Tavolini rettangolare e quadrati con gambe in legno massello (nelle finiture frassino naturale, tinto caffè e tinto nero o in iroko naturale e tinto caffè). Piano in vetro bronzato o fumé e telaio in metallo brunito opaco.

A classic, elegant and timeless combination: the stability of wood and the lightness and transparency of crystal.

Rectangular and square coffee tables with solid wood legs (in natural, coffee-stained and black-stained ash finishes or in natural and coffee-stained iroko). Top in smoked or bronzed glass and frame in matt burnished metal.

Una combinación clásica, refinada y atemporal: la estabilidad de la madera junto con la liviandad y transparencia del cristal.

Mesas de centro rectangulares y cuadradas, con patas de madera maciza (con los acabados fresno natural, teñido café y teñido negro o iroko natural y teñido café). Tablero de cristal bronceado o ahumado y marco de metal bruñido mate.

Eine klassische, raffinierte und zeitlose Kombination: die Stabilität von Holz in Verbindung mit der Leichtigkeit und Transparenz von Kristall.

Rechteckige Couch- und Beistelltische mit Massivholzbeinen (in den Ausführungen Esche Natur, kaffeefarben und schwarz gebeizt oder aus Iroko-Holz Natur bzw. und kaffeefarben gebeizt). Platte aus bronzefarbenem oder Rauchglas und Rahmen aus matt brüniertem Metall.

Une combinaison classique, raffinée et intemporelle : la stabilité du bois combinée avec la légèreté et la transparence du cristal.

Tables d'appoint rectangulaires et carrées avec des pieds en bois massif (dans les finitions frêne naturel, teint couleur café et teint noir ou en iroko naturel et teint couleur café). Plateau en verre bronze ou fumé avec un cadre en métal bruni mat.

Классическое, изысканное и постоянно актуальное сочетание: прочность дерева в сочетании с легкостью и прозрачностью стекла.

Прямоугольные и квадратные журнальные столики с ножками из массива дерева (в натуральном, кофейном и черном цвете ясеня или в натуральном и кофейном цвете ироко). Столешница из бронзированного или дымчатого стекла и матовый вороненый металлический каркас.

这是一款经典、精致、永恒的搭配：木材的坚实与水晶的轻盈透亮结合得天衣无缝。

搭配实木桌腿的方形和矩形小桌（自然色、咖啡色和黑色的白蜡木或自然色和咖啡色的红椿木面漆）。古铜或烟熏玻璃桌台和哑光打磨金属桌架。



## GAUDÍ

design matteo nunziati



Tavolo da pranzo rettangolare con le gambe in legno massello curvato (nelle finiture frassino naturale, tinto caffè e tinto nero) che sostengono il piano in vetro bronzato o fumé, a sua volta inquadrato in un'elegante ed esile cornice in metallo brunito opaco. La possibilità di scegliere il piano anche in legno, nella stessa finitura delle gambe, rende il tavolo Gaudí facilmente adattabile a ogni contesto abitativo e a ogni stile.

Rectangular dining table with curved solid wood legs (in natural, coffee-stained and black-stained ash finishes) supporting a smoked or bronzed glass top framed in an elegant and thin matt burnished metal frame. The possibility to opt for a wooden top, in the same finish as the legs, makes the Gaudí table suitable for any living context and style.

Mesa de comedor rectangular con patas curvadas de madera maciza (con los acabados fresno natural, teñido café y teñido negro) que sostienen el tablero de cristal bronceado o ahumado, enmarcado a su vez en un elegante y esbelto bastidor de metal bruñido mate. La posibilidad de elegir el tablero también de madera, con el mismo acabado que las patas, hace que la mesa Gaudí se adapte fácilmente a cualquier contexto y estilo.

Ein rechteckiger Esstisch mit Beinen aus gebogenem Massivholz (in den Ausführungen Esche Natur, kaffeefarben und schwarz gebeizt), die die Platte aus bronzefarbenem oder Rauchglas tragen, die wiederum von einem eleganten und schmalen Rahmen aus matt brüniertem Metall eingefasst ist. Da die Tischplatte auch aus Holz mit dem gleichen Finish der Beine gewählt werden kann, lässt sich der Gaudí-Esstisch leicht an jeden Wohnkontext und Einrichtungsstil anpassen.

Table de salle à manger rectangulaire avec des pieds en bois massif incurvé (dans les finitions frêne naturel, teint couleur café et teint noir) qui soutiennent le plateau en verre bronze ou fumé, serti dans un cadre élégant et frêle en métal bruni mat.

La possibilité de choisir le plateau même en bois, dans la même finition que les pieds, permet à la table Gaudí de s'adapter facilement à tous les intérieurs et à tous les styles.

Прямоугольный обеденный стол с изогнутыми ножками из массива (натуральный ясень, тонированный в кофейный или черный цвет) которые поддерживают столешницу из бронзового или дымчатого стекла, в свою очередь, в обрамлении элегантной и тонкой оправы из полированного матового металла. Возможность выбора столешницы из дерева с такой же отделкой, что и ножки, делает стол Gaudí легко адаптируемым к любой жилой среде и любому стилю.

长方形餐桌搭配弯曲实木桌腿（拥有天然白蜡树、咖啡色和黑色），支撑起古铜或烟熏玻璃台面，方形台面尽显优雅，搭配哑光打磨的纤细框架。还可选木制台面，搭配同样饰面的桌腿，让Gaudí餐桌更随意融入各种风格的居住空间。





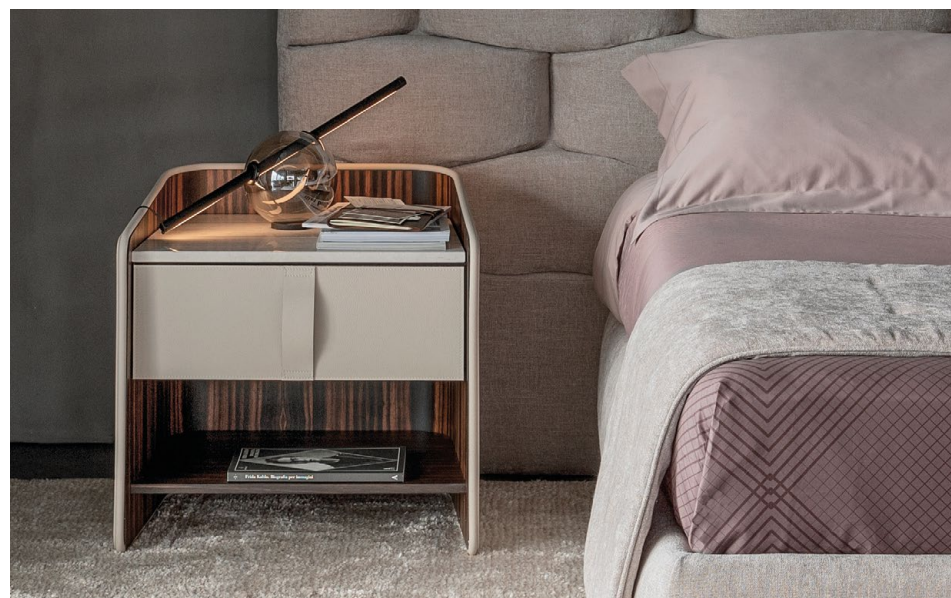

## GENTLEMAN

design carlo colombo

Il comò a tre cassetti e i comodini, nell'eleganza delle linee, nella preziosità dei materiali e nell'accuratezza delle lavorazioni esprimono appieno i valori del vero Made in Italy. Struttura in legno multistrato curvato rivestito esternamente in pelle, internamente in ebano (finitura opaca). Cordonetto perimetrale in pelle (stesso colore della struttura o a contrasto). Piano superiore in ebano o marmo e, per i comodini, piano inferiore in ebano. Frontali e maniglie in pelle.

Thanks to the elegant lines, the quality materials and the skilled manufacture, the chest of drawers and the nightstands fully express the true values of Made in Italy. Curved multilayer wood structure with an external cover in leather. The interior surface is ebony with a matt finish. Leather piping (same colour as the structure or contrasting leather). Top shelf in ebony or marble; lower shelf of the nightstands in ebony. Leather front panels and handles.

La cómoda de tres cajones y las mesitas de noche, con la elegancia de las líneas, la importancia de los materiales y el esmero en las elaboraciones expresan plenamente los valores del auténtico Made in Italy. La estructura de multicapa de madera curvada está revestida externamente con piel, internamente de ébano con acabado mate. Borde perimetral de piel (tono-sobre-tono o bien en contraste). Plano superior de ébano o mármol, y plano inferior de las mesitas de noche de ébano. Frontales y tiradores de piel.

Kommode mit drei Schubladen und Nachttische sind mit ihrer eleganten Linienführung, den wertvollen Materialien und der sorgfältigen Bearbeitung Ausdruck von echtem Made in Italy. Die gebogene Mehrschichtholzstruktur ist aussen mit Leder verkleidet, innen aus Ebenholz mit mattem Oberflächenfinish. Umlaufende Lederkeder in gleicher Farbe wie Struktur oder mit Kontrastfarbe.

Top aus Ebenholz oder Marmor, unterer Boden der Nachttische aus Ebenholz. Vorderseiten und Griffe aus Leder.

Dans l'élégance de leurs lignes, le précieux de leurs matériaux et le soin dans l'exécution, la commode à trois tiroirs et les chevets expriment pleinement les valeurs du véritable Made in Italy. Structure en bois multipli courbé revêtu extérieurement en cuir. La surface intérieure est en ébène finition mate. Passepoil en cuir (même couleur que la structure ou en contraste). Plateau supérieur en ébène ou marbre et, pour les chevets, plateau inférieur en ébène. Parties frontales et poignées en cuir.

Комод с тремя ящиками и прикроватные тумбочки полностью отражают истинные ценности выражения «Мейд ин Итали», благодаря своим элегантным линиям, используемым качественным материалам и профессиональному исполнению. Структура из гнутой фанеры, покрытой снаружи кожей, внутри древесиной эбена (матовая отделка). Окантовка по периметру из кожи (того же цвета, что и структура, или контрастного цвета). Столешница предлагается в черном дереве или мраморе и для прикроватных тумбочек нижняя панель из эбена. Фронтальная панель и ручки изготовлены в коже.

三层斗柜和床头柜的设计都充分体现了真正的“意大利制造”的价值：线条优雅、材料珍贵以及做工精致。弧形多层实木结构，外层为皮革材料，内部为乌木（哑光）。皮革表面有粗缝线装饰（同色或撞色）。斗柜及床头柜顶部均可选用乌木或大理石；床头柜底部为乌木。正面及把手均为皮革材料。





Das Sideboard Gentleman lässt sich dank seiner verschiedenen Konfigurationen (Türen - Türen und Schubladen - Türen, Schublade und offenes Fach) problemlos in jeden Raum des Hauses integrieren. Das Sideboard ist mit ihrer eleganten Linienführung, den wertvollen Materialien und der sorgfältigen Bearbeitung Ausdruck von echtem Made in Italy. Die gebogene Mehrschichtholzstruktur ist aussen mit Leder verkleidet, Innen aus Ebenholz mit matter Oberflächenausführung. Umlaufende Lederkeder in gleicher Farbe wie Struktur oder mit Kontrastfarbe. Top aus Ebenholz oder Marmor; Tür- und Schubladenvorderseiten und Griffe aus Leder.

Le buffet Gentleman, grâce à ses différentes configurations (portes, portes et tiroirs, portes tiroirs et compartiment ouvert), peut être facilement inséré dans n'importe quelle pièce de la maison. Dans l'élégance des lignes, le précieux des matériaux et le soin dans l'exécution, le buffet Gentleman exprime pleinement les valeurs du véritable Made in Italy. Structure en bois multipli courbé revêtu extérieurement en cuir. La surface intérieure est en ébène finition mate. Passepoil en cuir (même couleur que la structure ou en contraste). Plateau supérieur en ébène ou marbre; parties frontales des portes, tiroirs et poignées en cuir.

Комод для гостиной Gentleman, благодаря различным конфигурациям (дверцы, дверцы и ящики, дверцы ящиков и открытый отсек), легко вписывается в любую комнату дома. Элегантность линий, ценные материалы и точность изготовления полностью отражают характеристики настоящего «Мейд ин Итали». Структура из гнутой фанеры, покрытой снаружи кожей, внутри древесиной эбена (матовая отделка). Окантовка по периметру из кожи (того же цвета, что и структура, или контрастного цвета). Столешница предлагается в черном дереве или мраморе; фасады дверей и ящиков, а также ручки из кожи.

Gentleman置物柜有多种不同的设计规格(平开门式、平开门+抽屉式、抽屉式、开放式),可轻松融入任何环境。这一款产品的设计充分体现了真正的“意大利制造”的价值:线条优雅、材料珍贵以及做工精致。弧形多层实木结构,外层为皮革材料,内部为乌木(哑光)。皮革表面有粗缝线装饰(同色或撞色)。顶部可选用乌木或大理石;门板、抽屉的正面和把手都是皮革材料。

## GENTLEMAN

design carlo colombo

La madia Gentleman, grazie alle sue differenti configurazioni (ante - ante e cassetti - ante, cassetto e vano a giorno), risulta facilmente inseribile in ogni ambiente della casa. Nell'eleganza delle linee, nella preziosità dei materiali e nell'accuratezza delle lavorazioni esprime appieno i valori del vero Made in Italy. Struttura in legno multistrato curvato rivestito esternamente in pelle, internamente in ebano (finitura opaca). Cordonetto perimetrale in pelle (stesso colore della struttura o a contrasto). Il top è disponibile in ebano o in marmo; i frontali di ante e cassetti e le maniglie sono in pelle.

The sideboard Gentleman, thanks to its different versions (doors - doors and drawers - doors, one drawer and an open compartment), slides easily into any room of the house. Thanks to the elegant lines, the quality materials and the skilled manufacture it fully expresses the true values of Made in Italy. Curved multilayer wood structure with an external cover in leather. The interior surface is ebony with a matt finish. Leather piping (same colour as the structure or contrasting leather). Top in ebony or marble; the front panels of the doors and the drawers are in leather, as well as the handles.

El aparador Gentleman, gracias a sus diferentes configuraciones (puertas - puertas y cajones - puertas, cajones y espacio abierto), puede entrar fácilmente en todas las habitaciones del hogar. Con la elegancia de las líneas, la importancia de los materiales y el esmero en las elaboraciones expresa plenamente los valores del auténtico Made in Italy.

La estructura de multicapa de madera curvada está revestida externamente con piel, internamente de ébano con acabado mate. Borde perimetral de piel (tono-sobre-tono o bien en contraste). Plano superior de ébano o mármol; frontales de las puertas y de los cajones de piel, así como los tiradores.







Zigarrenschrank. Die gebogene Mehrschichtholzstruktur ist aussen mit Leder verkleidet mit Umlaufender Lederkeder in gleicher Farbe wie Struktur oder mit Kontrastfarbe. Innen aus Ebenholz mit matter Oberflächenausführung, Top aus Ebenholz oder Marmor. Das obere Fach zur Unterbringung der Zigarren ist mit Spanischer Zeder furniert. Die Zigarrentablette und die Schublade mit einem Thermometer-Feuchtigkeitsmesser für eine korrekte Feuchtigkeitskontrolle sind aus Spanischer Zeder vollholz. Das obere Fach wird von einem batteriebetriebenen Strahler beleuchtet. Tür aus gehärtetem bronze-farbigem Glas mit Rahmen aus brüniertem Aluminium. Der untere Teil weist lederbezogene Türen und Griffe auf.

Meuble porte-cigares. Structure en bois multipli courbé revêtu extérieurement en cuir avec un passepoil en cuir ton sur ton ou en contraste, la surface intérieure est en ébène mat. Plateau supérieur en ébène ou marbre. Compartiment supérieur porte-cigares en bois de cèdre espagnol, bacs porte-cigares et tiroir humidificateur en bois de cèdre espagnol massif, doté d'un hygromètre pour le contrôle intérieur de l'humidité. Spot intérieur à batterie. La partie supérieure est fermée par une porte en verre bronze trempé avec châssis en aluminium bruni mat; la partie inférieure est complétée par des portes revêtues en cuir comme les poignées.

Сигарный шкаф. Корпус выполнен из изогнутой фанеры, снаружи обтянут кожей с окантовкой по периметру из кожи тон в тон или контрастного цвета: внутренняя поверхность выполнена в дереве эбена с матовой поверхностью. Верхний отсек для сигар, обшитый испанским кедром, лотки для сигар и ящик -хюмидор из массива испанского кедра, оснащенные гигрометром для внутреннего контроля влажности. Внутренний светильник на батарейках. Верхняя часть закрыта дверью из закаленного стекла цвета бронзы с полированной рамой; нижний отдел имеет дверцу и ручку обтянутые кожей.

雪茄柜。弧形多层实木结构，外层为皮革材料，表面有同色或撞色粗缝线装饰。内部为哑光乌木，顶部可选用乌木或大理石。上层用于存放雪茄的柜子内层隔板由西班牙雪松制成，雪茄托盘和抽屉由西班牙雪松实木制成，配有加湿器以及湿度计用于控制湿度。内置由电池供电的射灯。上层门板为青铜色边框的钢化玻璃；下层门板外层及把手为皮革材料。

Mobile portasigari. Struttura in legno multistrato curvato esternamente rivestita in pelle con cordonetto perimetrale in pelle ton-sur-ton o a contrasto. L'interno è in ebano con finitura opaca, mentre il top è disponibile in ebano o in marmo. Vano superiore porta sigari rivestito in Cedro Spanish, vassoio porta sigari e cassetto umidificatore in massello di Cedro Spanish, dotato di igrometro per il controllo interno dell'umidità. Faretto interno a batteria. La parte superiore è chiusa da un'anta in vetro temperato color bronzo con telaio finitura brunita; la parte inferiore si completa con ante rivestite in pelle come le maniglie.

Cigar storage unit. The curved multilayer wood structure has an external layer of leather, with tone-on-tone or contrasting leather piping. The interior surface is ebony with a matt finish, whereas the top is available in ebony or marble. Upper compartment, used for storing the cigars, in Spanish cedar veneer, cigar trays and humidifier drawer in solid Spanish cedar wood, fitted with humidity sensor to ensure the correct storage conditions. Inner battery-powered spotlight. Top compartment with a door in tempered bronze glass with aluminium frame, burnished colour; lower compartment with leather doors and handles.

Mueble para puros. La estructura de multicapa curvada está revestida externamente con piel, con el borde perimetral de piel tono-sobre-tono o bien en contraste. El interior es de ébano con acabado mate, mientras que el plano superior es de ébano o mármol. El espacio superior donde poner los puros es de cedro español, bandejas para puros y cajón en cedro español macizo que incorpora un higrometro para un control correcto de la humedad. Foco interno con batería. La parte superior está cerrada por una puerta de cristal templado color bronce con bastidor de aluminio acabado bruñido; la parte inferior se completa con puertas revestidas con piel como los tiradores.

Lo specchio con ampia cornice rivestita in pelle e cordonetto in pelle (stesso colore della cornice o a contrasto) è dotato di solidi agganci per l'ancoraggio a parete.

This elegant vertical mirror has a large frame covered in leather, with leather piping (in the same color as the frame or in a contrasting color) and is fitted with robust hooks for fixing the mirror to the wall

El elegante espejo vertical con un amplio marco revestido en piel y borde de piel (mismo color que el marco o en contraste) tiene enganches sólidos para fijarlo a la pared.

Der elegante vertikale Spiegel mit breitem Rahmen und abgesetzter Kante mit Leder verkleidet (in der gleichen Farbe des Rahmens oder im Kontrast dazu stehend), ist mit soliden Haken zur Verankerung an der Wand versehen.

L'élégant miroir en pied muni d'un grand cadre revêtu de cuir et d'un passepoil en cuir (de la même couleur que le cadre ou en contraste), présente des crochets solides pour un ancrage mural.

Зеркало с широкой рамой, обитой кожей и украшенной кожаным кантом (такого же цвета, как и рама или контрастного цвета), оснащено надежными крючками для крепления к стене.

镜子其结构部分为实木，包覆真皮。(Cordonetto四周是真皮索带，颜色相同或撞色)。



## GENTLEMAN

design carlo colombo



Dieser Armsessel zeigt Klasse, ist elegant und harmonisch und lässt sich mühelos in klassisch oder modern eingerichtete Wohnungen integrieren. Mit seinen hochwertigen Materialien, den raffinierten Details und der weichen Sitzfläche passt der Armsessel zu jedem Sofatyp, kann aber genauso gut allein oder paarweise im Raum stehen. Die aus Stahlrohr bestehende Struktur ist in den Oberflächenfinishes brüniert matt erhältlich. Details aus Gold glänzend oder Nickel schwarz glänzend. Sitzfläche und Rückenlehne aus Kernleder (nicht abziehbar), Kissen für Sitzfläche und Rückenlehne mit abziehbarem Bezug aus Stoff oder Leder.

Élégance et harmonie caractérisent ce petit fauteuil de classe supérieure qui s'adapte facilement à n'importe quel style de décoration autant classique que contemporain. Ses matériaux précieux, ses détails raffinés et son assise moelleuse offrent une combinaison parfaite avec n'importe quel type de canapé, mais il peut tout aussi bien vivre seul ou en couple. Structure en tubes d'acier dans la finition bruni mat. Détails en or brillant ou en nickel noir brillant. Assise et dossier en cuir sellier, non déhoussable, coussins pour assise et dossier avec revêtement déhoussable en tissu ou cuir.

Элегантность и гармония – вот основные характеристики этого кресла, которое легко вписывается в классические и современные интерьеры. Высококачественные материалы и элегантные детали, а также удобное сиденье делают эту модель идеально сочетаемым с любым видом дивана, а также позволяют использовать его как отдельный предмет интерьера – одиночный или в паре. Структура из трубчатой стали с вороненой матовой отделкой. Детали из глянцевого золота или глянцевого черного никеля. Сиденье и спинка обиты кожей (обивка несъемная). Чехлы на сиденье и спинку съемные, из ткани или кожи.

这款上层贵族式扶手椅具有优雅与和谐的特点,可轻松放置在古典和现代环境中。珍贵的材料、精致的细节和柔软的座椅表明可以和各种类型的沙发相结合,但如果单独使用或成对使用也可以达到效果。管状钢框架有光泽的黑色和亚光抛光饰面。抛光金的细节或闪亮的黑镍。座椅和背部采用真皮皮革(不可拆卸),座椅和靠背的垫子,配有可拆卸罩布、真皮或人造革质地。

## IKO

design rodolfo dordoni

Eleganza e armonia caratterizzano questa poltroncina di classe superiore facilmente inseribile in ambienti sia classici che contemporanei. I materiali preziosi, i dettagli raffinati e la morbida seduta suggeriscono l'accostamento ad ogni tipo di divano, ma può vivere altrettanto bene se usata singola o in coppia. Struttura in tubolare di acciaio finitura brunito opaco. Dettagli in oro lucido o in nickel nero lucido. Seduta e schienale in cuoio (non sfoderabile), cuscini per la seduta e per lo schienale con rivestimento sfoderabile in tessuto o pelle.

Elegance and harmony characterize this classy small armchair, allowing it to slide easily into classical and contemporary environments. The quality materials, the elegant details and the soft padded seat mean that it can accessorize any type of sofa yet can enjoy an independent existence or live as part of a pair. The steel tube structure comes in matt burnished finish. Details in glossy gold or glossy black nickel. The hide covers of the seat and the backrest cannot be removed, however, the covers of the seat and backrest cushions, in fabric or leather can be completely removed.

Elegancia y armonía distinguen a esta butaca de alta clase que encaja fácilmente en ambientes tanto clásicos como contemporáneos. Los materiales preciados, los detalles refinados y el asiento blando sugieren combinaciones con todo tipo de sofás, aunque también puede vivir otro tanto bien utilizada sola o en pareja. Estructura de tubular de acero en acabado bruñido mate. Detalles de oro brillo o níquel negro brillante.

Asiento y respaldo de cuero (no desfundable), cojines para el asiento y para el respaldo con revestimiento desfundable de tejido o piel.





Hochwertige Materialien und feine Details zeichnen die Beistelltische Iko aus und machen sie ideale Einrichtungselemente für jeden Kontext. Die Beistelltische sind in unterschiedlichen Höhen und Durchmesser erhältlich, sie können neben Sofas und Sesseln oder als Nachttische genutzt werden. Die Stahlstruktur der Beistelltische ist matt brüniert mit Details Gold glänzend oder schwarzem Nickel glänzend. Die zylinderförmigen Füße sind beim 55 cm hohen Beistelltisch Gold glänzend oder schwarzes Nickel glänzend, während beim 47,5 cm hohen Beistelltisch sind knopfförmige Füße in den gleichen Finishes vorgesehen. Marmorplatte.

Les tables basses Iko sont caractérisées par de matériaux précieux et détails de qualité qui en font les éléments d'ameublement indiqués dans n'importe quel contexte. Les tables basses avec plusieurs hauteurs et diamètres, parfaites à côté des canapés et des fauteuils, peuvent être utilisées aussi bien comme chevets. La structure en acier est disponible dans la finition brunie mate avec détails en or brillant ou en nickel noir brillant. Dans les tables basses de 55 cm de hauteur les pieds cylindriques sont en or brillant ou nickel noir brillant, alors que les tables de 47,5 cm de hauteur prévoient des petits pieds en forme de bouton dans les mêmes finitions. Plateau en marbre.

Столики Iko отличаются роскошными материалами и стильными деталями, которые делают их идеальными для любого интерьера. Столики имеют разные высоты и диаметры, отлично смотрятся рядом с диванами и креслами, также используются как тумбочки. Основа изготовлена из железа в отделке вороненый матовый с деталями из глянцевого золота или глянцевого черного никеля. В столиках высотой 55 см цилиндрические насадки на ножки представлены в двух вариантах: гляцевое золото или гляцевый черный никель; в столиках высотой 47,5 см предусмотрены насадки на ножки в виде кнопки в таких же вариантах отделки. Столешница выполнена из мрамора.

高低不同，直径有所差异，使得这些小桌成为每处环境里理想的装饰元素。放置在沙发和扶手椅旁边是如此的完美，如果作为床头柜也同样令人愉悦。钢管结构，桌脚呈圆柱形，或带有按钮，面板则为大理石材质。

## IKO

design rodolfo dordoni

I tavolini Iko sono caratterizzati da materiali preziosi e dettagli di pregio che li rendono ideali per ogni contesto. I tavolini hanno altezze e diametri diversi, perfetti collocati accanto a divani e poltrone, lo sono altrettanto usati come comodini. La struttura è in ferro con finitura brunito opaco e dettagli in oro lucido o nickel nero lucido.

Nei tavolini H 55 cm i piedini cilindrici sono in oro lucido o in nickel nero lucido; nei tavolini H 47,5 cm prevedono un piedino a bottone sempre nelle medesime finiture. Piano in marmo.

The tables Iko are characterized by quality materials and luxurious details and are the perfect addition to any ambience. The small tables are available in a range of heights and diameters, they can be placed beside sofas and armchairs or can be used as nightstands. The steel structure is available in matt burnished finish with details in glossy gold or in glossy black nickel. In the tables of height 55 cm the cylindrical feet are in glossy gold or glossy black nickel; the tables of height 47,5 cm have button feet in the same finishes. Marble top.

Las mesitas Iko son caracterizadas por materiales preciados y detalles de alto nivel, que las hacen elementos de moblaje ideales para todos los contextos. Las mesitas con alturas y diámetros diferentes, perfectas colocadas junto a sofás y sillones, son otro tanto agradables utilizadas como mesitas de noche. La estructura es en tubular de acero con acabado bruñido mate y detalles en oro brillo o níquel negro brillo. En las mesitas altas 55 cm las patas cilíndricas son en oro brillo o níquel negro brillo, mientras que las mesitas altas 47,5 cm prevén un pié de botón en los mismos acabados. Encimera de mármol.



## IKO

design rodolfo dordoni

La consolle è utilizzabile anche come scrivania o piano d'appoggio. La struttura è in ferro con finitura brunito opaco e dettagli in oro lucido o nickel nero lucido, il piano è disponibile in marmo.

The console table can also be used as a writing desk and a shelf; the top is available in different marbles. The steel structure of the console is available with a matt burnished finish with details in glossy gold or in glossy black nickel.

La consola es utilizable también como escritorio o superficie de apoyo; la encimera está disponible en mármol. La estructura de la consola es en tubular de acero con acabado bruñido mate y detalles en oro brillo o níquel negro brillo.

Die Konsole kann auch als Sekretär oder Ablagefläche verwendet werden; die Platte ist aus verschiedenen Marmorsorten.

Die Stahlstruktur der Konsole ist matt brüniert mit Details Gold glänzend oder schwarzem Nickel glänzend.

La console, utilisable aussi comme bureau ou plan d'appui. Le plateau peut être en marbre. La structure en acier de la console est disponible dans la finition brunie mate avec détails en or brillant ou en nickel noir brillant.

Консольный столик также может использоваться в качестве письменного стола или горизонтальной поверхности в мраморном. Стальная структура производится в отделке черный глянец, матовый вороненый с декоративными элементами в глянцевом золоте или черном никеле.

这款写字台叫 Iko,它拥有管结构, 还可以选择多种颜色黑色以及金属色。桌面有大理石可供选择。





## IKO

design rodolfo dordoni

Elemento d'arredo astuto e confortevole la panca Iko trova la sua collocazione ideale alla base del letto. La morbida seduta, apribile, nasconde un capace vano dove riporre copripiumini, guanciali e altri oggetti. Le dimensioni contenute fanno del pouf Iko un complemento utile, essendo indifferentemente utilizzabile sia nella camera da letto che in ogni altro spazio della casa. Panca e pouf con rivestimento sfoderabile disponibile in tessuto o pelle.

The bench Iko, a smart comfortable piece of furniture, is the perfect accessory to position at the foot of the bed. The soft seat can be raised revealing a spacious storage compartment for bed linen sets, pillows and other items. The compact dimensions mean that the pouf Iko is a useful piece of furniture that can be used in the bedroom and in every other room throughout the house. Bench and pouf have removable covers in fabric or leather.

Elemento de moblaje astuto y cómodo, la banqueta Iko tiene su colocación ideal a los pies de la cama. El asiento blando, acrible, oculta un espacio capaz donde guardar fundas nórdicas, almohadas y otros objetos. Las medidas reducidas hacen del puf Iko un complemento útil al poder utilizarlo tanto en la habitación como en cualquier otro espacio de la casa. Banqueta y puf con revestimiento desenfundable disponible en tejido o piel.

Smartes und komfortables Einrichtungselement, das Bänkchen Iko passt am besten ans Fussende des Bettes. Die weiche Sitzfläche lässt sich öffnen und

verbirgt ein Fach, in dem man Bettwäsche, Kopfkissen und anderes verstauen kann. Der Puff ist absolut nicht wuchtig und ein nützliches Einrichtungselement, da er nicht nur im Schlafzimmer, sondern genauso gut in jedem anderen Raum genutzt werden kann. Bänkchen und Puff sind mit abziehbarem Bezug aus Stoff oder Leder zu haben.

Élément d'ameublement astucieux et confortable, la banquette Iko trouve aisément sa place au bout du lit. Son assise moelleuse et ouvrante cache un rangement spacieux, prêt à accueillir parures de lit, oreillers et autres objets. Les petites dimensions font du pouf Iko un élément d'ameublement utile, qui peut être utilisé indifféremment dans la chambre ou dans n'importe quel autre espace d'un intérieur. Banquette et pouf sont disponibles avec revêtement déhoussable en tissu ou cuir.

Удобный и практичный предмет интерьера, банкетка Iko, идеальна у изножья кровати. Под мягким откидывающимся сиденьем находится вместительный контейнер для хранения покрывал, подушек и других вещей. Универсальные размеры пуфика Iko позволяют использовать его как в спальне, так и в любом другом жилом помещении. Банкетка и пуфик имеют съемные чехлы, из ткани или кожи.

如果放在床脚的话,它会成一件智能,舒适和理想的装饰元素。折叠式的座位柔软惬意,隐藏的地方可以存放羽绒被,枕头以及其他物品。





## JUTA

design pinuccio borghonovo

Serie di complementi composta da comò, comodino e settimanale con struttura laccata opaca nei colori bianco, sabbia, bronzo, grigio scuro, corda, piombo, greige o con le particolari finiture antigraffio Private e Saffiano.

Series of furniture accessories consisting of chest of drawers, night table and tallboy with scratch-resistant surface (Private and Saffiano) or matt lacquered (colours: white, sand, bronze, dark grey, rope beige, lead-grey, greige).

Serie de complementos formada por cómoda, mesita de noche y cómoda alta con acabado especial anti-rayado (Private y Saffiano) o lacada mate (colores: blanco, arena, bronce, gris oscuro, cuerda, plomo, greige).

Einrichtungsserie bestehend aus Kommode, Hemdenkommode und Nachttisch mit besonderen kratzfesten Oberflächenausführungen (Private und Saffiano) oder matt lackiert (Farben: Weiss, Sand, Bronze, Dunkelgrau, Seilbeige, Bleigrau, Greige).

Série de compléments composée de commode, chiffonnier et chevet avec la finition spéciale anti-rayure (Private et Saffiano) ou laquée mat (couleur: blanc, sable, bronze, gris foncé, corde, gris plomb, greige).

Коллекция, состоящая из комода, тумбочки и высокого комода с матовым лакированным корпусом в белом, песочном, бронзовом, темно-сером, бежевом, свинцово-сером, серо-бежевом цветах; также, в антивандальных ламинированных отделках Private и Saffiano.

该系列由梳妆台、床头柜和五斗柜组成，其哑光漆面结构有白色、砂砾色、青铜色、深灰色、亚麻色、铅灰色，或搭配 Private 和 Saffiano 的特制防刮饰面。



## JUTA

design pinuccio borgonovo



Versione alta da terra del comodino Juta, con un unico elegante piedino centrale in metallo curvato e sagomato. L'elemento contenitore a due cassetti è disponibile con struttura laccata opaca nei colori bianco, sabbia, bronzo, grigio scuro, corda, piombo, greige o con le particolari finiture antigraffio Private e Saffiano.

A version of the nightstand Juta that is raised from the ground, with a single, elegant central foot in curved and shaped metal. The two-drawer storage element is available in a matt lacquered finish in the colours white, sand, bronze, dark grey, rope-beige, lead-grey, greige as well as in the scratch-resistant finishes Private and Saffiano.

Versión alta del suelo de la mesita de noche Juta, tiene un único y elegante pie central de metal curvado y perfilado. El elemento contenedor con dos cajones está disponible lacado (en los colores blanco, arena, bronce, gris oscuro, cuerda, plomo, greige) o en la gama de acabados termoestructurados anti-rayado (Private y Saffiano).

Die hohe Version des Nachttisches Juta hat einen einzigen, eleganten Fuß aus geschwungenen und geformten Metall. Das Aufbewahrungselement mit zwei Schubladen ist lackiert (in den Farben: Weiss, Sand, Bronze, Dunkelgrau, Seilbeige, Bleigrau, Greige) oder mit einer thermostrukturierten kratzfesten Oberfläche in den Ausführungen Private und Saffiano erhältlich.

Version haute du sol du chevet Juta, avec un seul pied central élégant en métal cintré et façonné. L'élément conteneur présente deux tiroirs et est disponible laqué mat dans les couleurs blanc, sable, bronze, gris foncé, corde, gris plomb, greige; ou dans la gamme des finitions thermo-structurées anti-rayure Flou: Private et Saffiano.

Это приподнятый от пола вариант тумбочки Juta с единой центральной металлической фасонной ножкой. Контейнерный элемент с двумя ящиками предлагается с лакированным корпусом в цветах: белый, песочный, бронзовый, темно-серый, бежевый и свинцово-серый или в одной из специальных антивандальных отделках Private и Saffiano.

Juta 高立式落地床头柜，拥有一个由弯曲型钢打造的优雅别致的中央桌腿。两个抽屉的储物层可以装饰白色、砂砾色、青铜色、深灰色、亚麻色、铅灰色的哑光漆面或者Private和Saffiano的防刮特殊饰面。



## LILIA

design steve leung



Lilia è una poltroncina girevole a 360° dalla forma organica, morbida che sembra originarsi naturalmente da un fiore appena dischiuso. Lo schienale avvolge delicatamente la seduta e l'asimmetria dei due braccioli dona un originale tocco di contemporaneità al disegno. Un progetto che offre spunti di ricercata progettualità grazie al rivestimento che può essere realizzato con tessuti o pelli in due varianti differenti: una per la parte esterna dello schienale, l'altra per la parte interna e per la seduta.

Lilia is a swivel armchair (360°), with a soft, functional shape which seems to have originated naturally from a flower that has just blossomed. The backrest softly envelopes the seat, and the asymmetry of the two armrests gives the design an original and contemporary touch. A project that gives hints of stylish design thanks to the cover, which is available in a range of fabrics and leathers with the option of choosing two colours: one for the external part of the backrest, and another for the internal part of the armchair and for the seat.

Lilia es una butaca giratoria a 360° con una forma orgánica, suave que parece salir naturalmente del capullo de una flor recién abierta. El respaldo envuelve suavemente el asiento y la asimetría de los dos brazos da un toque original y contemporáneo al diseño. Un proyecto que ofrece ideas de diseño refinado gracias a la tapicería que se puede realizar con tejidos o con pieles en dos variantes diferentes: una para la parte externa del respaldo, la otra para la parte interna y el asiento.

Lilia ist ein um 360° drehbarer Sessel mit einer organischen, weichen Form, die auf natürliche Weise einer gerade aufgeblühten Blumenknospe entspringen zu sein scheint. Die Rückenlehne schmiegt sich

sanft um den Sitz, und die Asymmetrie der beiden Armlehnen verleiht dem Design einen originellen zeitgemäßen Touch. Ein Projekt, das dank des Bezugs raffinierte Designideen bietet, der aus Stoff oder Leder in zwei verschiedenen Varianten ausgeführt werden kann: eine für den äußeren Teil der Rückenlehne, die andere für die Innenseite und den Sitz.

Lilia est un petit fauteuil pivotant à 360°, à la forme organique et douce qui semble naître tout naturellement du bourgeon d'une fleur nouvellement éclose. Le dossier enveloppe délicatement l'assise et les deux accoudoirs asymétriques confèrent au dessin une touche contemporaine. Un projet qui permet des aménagements raffinés grâce à son revêtement, proposé en tissu ou dans deux variantes de cuir: une pour la partie extérieure du dossier, l'autre pour la partie intérieure et l'assise.

Lilia – вращающееся на 360° кресло с эргономичной, мягкой формой, которая как будто естественно происходит от бутона только что раскрывшегося цветка. Спинка мягко облекает сиденье и асимметричность двух подлокотников придает дизайну оригинальный характер современности. Это проект, который дает возможность индивидуального оформления благодаря покрытию, которое может быть выполнено из ткани или кожи в двух различных вариантах: один для внешней части спинки, другой для внутренней части и для сиденья.

Lilia是一款柔软的、呈原生态形状的360°旋转小沙发椅仿佛诞生于一朵含苞待放的花朵。椅背柔和地包裹着椅面，两个扶手的不对称设计为当代性的增添了原始触感。这款沙发椅设计考究，可搭配由布艺或皮革打造的两款饰面：一种是椅背外部饰面，另一种是椅背内部和椅面饰面。







## LOTUS

design emanuela garbin

Comodino dallo stile semplice e dall'immagine leggera, grazie alla struttura in metallo curvato che permette di ottenere stabilità e robustezza con profili e spessori minimi. Disponibile nelle finiture anodic bronze, bianco, brunito opaco, nero, greige, oxide, silver oxide e desert rock è dotato di un cassetto e tre comodi piani di appoggio. Il profilo rialzato del piano superiore può essere completato da un top in cuoio abbinato ai colori della struttura.

Night table with a simple design and a light image, thanks to the curved metal structure that allows for stability and strength, with minimal edges and thickness. Available in the finishes anodic bronze, white, matt burnished, black, greige, oxide, silver oxide and desert rock, it is equipped with a drawer and three shelves. The raised edge of the top can be completed with a hide pad that matches the metal finishes.

Mesita con un estilo sencillo y una imagen liviana, gracias a su estructura de metal curvado que permite obtener estabilidad y robustez con perfiles y espesores mínimos. Disponible en los acabados anodic bronze, blanco, bruñido mate, negro, greige, oxide, silver oxide y desert rock, lleva un cajón y tres estantes. El perfil alto del top se puede completar con una alfombrilla de cuero removible combinado con los acabados de la estructura.

Nachtisch mit einfachem Stil und leichtem Erscheinungsbild, dank der gebogenen Metallstruktur, die Stabilität und Robustheit bei minimalen Profilen und Dicken ermöglicht. Er ist mit den Ausführungen anodic bronze, Weiß, matt brüniert, Schwarz, Greige, Oxide, Silver Oxide und Desert Rock erhältlich und verfügt über eine Schublade und drei Ablageflächen. Das erhöhte Profil des Tops kann mit einer Platte aus Leder ergänzt werden, das mit den Farben der Struktur kombiniert wird.

Chevet avec un style simple et une image légère, grâce à la structure métallique incurvée qui permet la stabilité et la résistance avec des profils et des épaisseurs minimum. Disponible dans les finitions anodic bronze, blanc, bruni mat, noir, greige, oxide, silver oxide et desert rock il est équipé d'un tiroir et trois plateaux d'appui.

Le profil surélevé du plateau supérieur peut être complété par un tapis en cuir assorti aux couleurs de la structure.

Прикроватная тумбочка отличается простым стилем и легким внешним видом благодаря изогнутому металлическому каркасу, который обеспечивает стабильность и прочность при минимальных профилях и толщинах.

Тумбочка доступна к заказу в следующих вариантах отделки: анодированная бронза, белый, матовый вороненный металл, черный, серо-бежевый, оксид, серебряный оксид и desert rock. Она оснащена одним ящиком и тремя удобными полками.

Рельефный профиль верхней опорной поверхности может быть укомплектован кожаной столешницей в том же цвете, как и каркас.

风格简约、图案轻盈的床头柜在金属结构的映衬下, 用其轮廓和纤薄的厚度打造出了稳固道劲的风格。其饰面有阳极青铜、白色、哑光打磨、黑色、灰褐色、铁锈色、氧化银、沙漠岩石色。床头柜还搭配了一个抽屉和三层置物架。顶部台面的拉高轮廓可搭配与柜体颜色相匹配的皮革。



## LUCKY

design luigi lanzi



Lucky è un tavolino di servizio leggero, versatile, facile da posizionare in ogni ambiente della casa. È in metallo verniciato (colori: anodic bronze, brunito opaco, bianco, nero, greige) con la sagoma del piano che riproduce quella dei quattro petali di un quadrifoglio. Su uno dei petali è incisa la simpatica scritta "Good Luck".

Lucky is a light and versatile side table suitable for any space at home. Made of painted metal (available colours: anodic bronze, matt burnished, white, black, greige). The top is shaped like the four petals of a four-leaf clover. One of the petals is engraved with the words "Good Luck".

Lucky es una mesa de servicio ligera, versátil, fácil de colocar en cualquier ambiente de la casa. Es de metal pintado (colores: anodic bronze, bruñido mate, blanco, negro, greige) con la forma del tablero que reproduce la de los cuatro pétalos de un trébol de cuatro hojas. Uno de los pétalos lleva grabada la bonita inscripción "Good Luck".

Lucky ist ein leichter, vielseitiger Beistelltisch, der sich in jedem Raum der Wohnung gut unterbringen lässt. Er besteht aus lackiertem Metall (Farben: Anodic Bronze, Matt brüniert, Weiß, Schwarz, Greige), wobei die Form der Platte einem vierblättrigen Kleeblatt nachempfunden ist. In eines der Blätter ist die attraktive Aufschrift „Good Luck“ eingraviert.

Lucky est une table d'appoint légère et polyvalente, facile à positionner partout dans un intérieur. Elle est en métal verni (couleurs : anodic bronze, bruni mat, blanc, noir, greige) dont la forme du plateau reproduit les quatre pétales d'un trèfle à quatre feuilles. Sur l'un des pétales est gravée l'inscription sympathique "Good Luck".

Lucky — это легкий, универсальный столик, который легко разместить в любой комнате дома. Он выполнен из окрашенного металла (цвета: анодированная бронза, матовое полирование, белый, черный, серо-коричневый) со столешницей, воспроизводящей форму четырех лепестков четырехлистного клевера. На одном из лепестков выгравирована симпатичная надпись «Удачи».

Lucky是一款多功能的轻型小桌，它能随意摆放在任何居家环境中。由漆面金属打造（颜色：氧化铜、哑光打磨、白色、黑色、米灰色、），搭配四叶草形台面。在其中一片叶片上还刻有祝福语“Good Luck”。



## MOON

design matteo nunziati



Serie di pouf di forma rotonda caratterizzati da particolari cuciture asimmetriche. Offerti in tre misure (diametro 51, 81 e 121 cm) possono essere rivestiti sia in tessuto che in pelle.

Si completano con vassoi asportabili, nelle finiture anodic bronze, brunito opaco, greige, nero, bianco, oxide, silver oxide e desert rock, la cui particolare forma a mezzaluna asseconda perfettamente il raggio di curvatura del pouf e li rende fruibili come stabili piani di appoggio.

A series of circular poufs, characterised by eye-catching asymmetrical stitching. Available in three diameters (51, 81, 121 cm) with the option of covers in fabric or leather.

The poufs can be accessorised with detachable trays with an anodic bronze, matt burnished, greige, black, white, oxide, silver oxide and desert rock finish. The half-moon shape of the trays perfectly complements the radius of curvature of the pouf and makes them suitable to be used as stable surfaces to place objects.

Serie de poufs redondos que se distinguen por sus peculiares costuras asimétricas. Se ofrecen en tres medidas (diámetro 51, 81 y 121 cm) y se pueden revestir tanto en tejido como en piel. Se completan con bandejas amovibles, con acabado anodic bronze, bruñido mate, greige, negro, blanco, oxide, silver oxide y desert rock, cuya peculiar forma de mezialuna sigue perfectamente el radio de curvatura del pouf y permite utilizarlas como superficies de apoyo estables.

Sitzpuff-Serie von runder Form, die sich durch besondere asymmetrische Nähte auszeichnet. Die Puffs sind in drei Größen erhältlich (Durchmesser 51, 81 und 121 cm), sowohl mit Stoff- als auch mit Lederbezug. Werden mit abnehmbaren Tabletten ergänzt mit den Oberflächenausführungen anodic bronze, matt brüniert, Greige, Schwarz, Weiß, Oxide,

Silver Oxide und Desert Rock, deren besondere halbmondförmige Gestalt perfekt dem Krümmungsradius des Sitzpuffs gerecht wird, sodass diese als stabile Ablagefläche genutzt werden können.

Série de poufs de forme ronde caractérisés par des coutures asymétriques particulières. Proposés en trois tailles (diamètres 51, 81 et 121 cm), ils peuvent être revêtus aussi bien de tissu que de cuir. Complétés par des plateaux mobiles dans les finitions anodic bronze, bruni mat, greige, noir, blanc, oxyde, silver oxide et desert rock, dont la forme en demi-lune particulière épouse parfaitement la courbure du pouf et les rend utilisables comme plans d'appui stables.

Коллекция пуфиков круглой формы с характерными асимметричными швами. Пуфики предлагаются в трех размерах (диам. 51, 81 и 121 см) и могут быть обиты тканью или кожей. Дополняют коллекцию съемные подносы в отделках: анодированная бронза, матовый вороненный металл, серо-бежевый цвет, белый цвет, оксид, серебряный оксид и desert rock. Их особая полукруглая форма безупречно подходит радиусу пуфика и делает их устойчивыми опорными поверхностями для размещения предметов.

圆形蒲团座椅系列具有独特的不对称剪裁特点。有三种尺寸（直径51厘米、81厘米和121厘米）可供选择，这三种尺寸蒲团可包裹布艺和皮革饰面。搭配饰面为氧化铜色、哑光金属色、米灰色、黑色、白色、铁锈色、氧化银、沙漠岩石色的可移动托盘，托盘别致的月牙形状完美贴合了蒲团座椅的弧度，使其可用作稳定的支撑面。



## NEW BOND

design matteo nunziati



La panca New Bond mette in luce l'eccellenza sartoriale Flou nella lavorazione di tessuti e pelli. La struttura imbottita è sostenuta da esili gambe cilindriche in metallo, nelle finiture brunito opaco o nickel nero lucido, ed è completata da cuscini rifiniti con accurate cuciture a vista. Struttura e cuscineria sono unite da cinghie in pelle ton-sur-ton o a contrasto: un dettaglio che sottolinea la raffinatezza del design. Rivestimento di seduta e struttura in tessuto o pelle completamente sfoderabile.

The bench New Bond perfectly shows the distinctive tailor-made qualities of Flou in the processing of fabrics and leather. The padded structure rests on cylindrical metal legs in a matt burnished or polished black nickel finish and is embellished with cushions decorated by stylish exposed stitching. The structure and cushions are anchored by belts in tone-on-tone leather or in a contrasting color: a design detail to exalt the elegance. Completely removable fabric or leather covers.

La banqueta New Bond destaca las indudables cualidades de sastrería de Flou en el trabajo de tejidos y pieles. La estructura acolchada, sostenida por finas patas cilíndricas de metal con acabados bruñido mate o níquel negro brillo, se completa con cojines acabados con esmeradas costuras a la vista. Estructura y cojines están "unidos" por cintas peculiares de piel tono sobre tono o en contraste: un detalle de diseño que destaca su refinación. Revestimiento completamente desfundable en tejido o piel.

Bei der Sitzbank New Bond wird die unbestreitbar tadellose Nähkunst von Flou sichtbar. Der gepolsterte Korpus wird von schlanken, zylindrischen Metallbeinen mit den Oberflächenausführungen matt brüniert oder Schwarz glänzendes Nickel getragen und durch Kissen ergänzt, die mit akkuraten, sichtbaren Nähten

fertiggestellt werden. Korpus und Polsterung werden durch besondere Gürtel aus Leder „verbunden“, die Ton-in-Ton oder farblich abgesetzt sind: ein Design-detail, das ihre Raffinesse hervorhebt. Vollständig abziehbarer Bezug aus Stoff oder Leder.

La banquette New Bond met en valeur les excellentes qualités de couture de Flou dans le traitement des tissus et des cuirs. La structure rembourrée est soutenue par des pieds cylindriques élancés en métal, dans les finitions bruni mat ou nickel noir brillant, et est complétée par des coussins finis avec des coutures précises et bien visibles. La structure et les coussins d'assise sont reliés par des ceintures de cuir ton sur ton ou en cuir contrastant: un détail qui souligne le raffinement du design. Revêtement de l'assise et de la structure complètement déhoussable en tissu ou en cuir.

Банкетка Нью Бонд отражает отточенное годами фабричное производство по обработке кожи и ткани. Набивная структура фиксируется на цилиндрических металлических ножках, в отделке матовый или глянцевый черный никель, украшенная подушками с декоративной строчкой. Структура и подушки отдекорированы контрастными или "тон-в тон" кожаными ремнями, которые придают модели элэгентность. Чехлы снимаются, изготовлены в коже или ткани.

New Bond长凳是同名床的理想补充物,让人想起它无可置疑的裁缝品质。衬垫结构由细长的圆柱形金属支撑,上面加盖精细缝合的电子。缝线和靠垫工艺焕发了床的本性和特点,通过ton-sur-ton或对比色皮革的特殊边角料连接:这是一个强调精致的设计细节。完全可拆卸的织物或皮革罩。每个版本的皮面都是真皮材质,金属色表脚采用抛光亚光或光面黑色镀质饰面。





del asiento, el del respaldo y el acabado del metal (anodic bronze, blanco, bruñido mate, negro, greige, oxide, silver oxide y desert rock) hace que las butacas pequeñas Pierre sean animadas, jóvenes, capaces de darle un toque de originalidad personal a cualquier ambiente.

Kleine Sessel von weicher und unregelmässiger Form, mit gepolsterter Sitzfläche, die mit abnehmbarem Stoff oder Leder bezogen sind. Sie sind in drei Grössen und zwei Versionen erhältlich: bei der Version „Shell“ ist die Rückenlehne eine Schale aus gebogenem Metall, die ein starkes grafisches Zeichen verleiht; bei der anderen Version ist die Rückenlehne aus Metall essentiell und quer, wodurch die Stoffe zu echten Protagonisten des Möbelstücks werden. Die Möglichkeit, den Sitzbezug, den Rückenlehnenbezug und die Ausführung des Metalls (in den Farben anodic bronze, Weiss, matt brüniert, Schwarz, Greige, Oxide, Silver Oxide und Desert Rock) frei zu kombinieren, macht die kleine Sessel Pierre lebendig, jung und in der Lage, jedem Raum einen Hauch persönlicher Originalität zu verleihen.

Petits fauteuils avec une assise moelleuse et irrégulière, avec une assise rembourrée et habillée de tissu ou de cuir déhoussable, ils sont disponibles en trois tailles et avec le dossier dans deux versions: dans la version "shell", le dossier est une coque en métal incurvée qui donne un signe esthétique fort; dans l'autre le dossier en métal est minimal et transversal, faisant des tissus les véritables protagonistes de l'objet.

La possibilité de combiner librement le revêtement de l'assise, celui du dossier et la finition du métal (anodic bronze, blanc, bruni mat, noir, greige, oxide, silver oxide et desert rock) rend les petits fauteuils Pierre vivants, jeunes, capables d'apporter une touche d'originalité personnelle à chaque ambiance.

Кресла мягкой и неправильной формы, с мягким сиденьем, обтянутым съемной тканью или кожей, доступны в трех размерах и со спинкой в двух вариантах: в варианте «ракушки» спинка представляет собой изогнутую металлическую оболочку, которая является отличительной эстетической чертой кресла, в другом варианте металлическая спинка минималистична и расположена поперечно, что делает ткани настоящими главными элементами этого изделия. Возможность свободно сочетать обивку сиденья, обивку спинки и отделку металла (анодированная бронза, белый, матовый вороненный металл, черный, серо-бежевый, оксид, серебряный оксид, desert rock) делает мягкие кресла Pierre занимательными, современными, способными придать индивидуальный и оригинальный стиль любому интерьеру.

这一款迷你沙发形状柔软且不规则，有三种不同尺寸。底座填充厚实，外罩为可拆卸设计，布制或皮制。椅背有两种不同的规格：“贝壳”系列的椅背为弧形的金属壳，给人以强烈的美感；另一系列的椅背为非常小的金属横条，即这一系列中真正的椅背是布制的靠垫。可随意搭配的底座外罩、椅背样式和椅背颜色（青铜色、白色、哑光打磨、黑色、灰色、铁锈色、氧化银、沙漠岩石色），使得Pierre迷你沙发尽显青春活泼，为家居装饰带来个人独创性。

Poltroncine di forma morbida e irregolare, con seduta imbottita e rivestita in tessuto o pelle sfoderabile, sono proposte in tre misure e con lo schienale in due versioni: nella versione "shell" lo schienale è un guscio di metallo curvato che conferisce un segno estetico deciso, nell'altra lo schienale in metallo è minimale e trasversale rendendo i tessuti i veri protagonisti dell'oggetto.

La possibilità di combinare liberamente il rivestimento della seduta, quello dello schienale e la finitura del metallo (anodic bronze, bianco, brunito opaco, nero, greige, oxide, silver oxide e desert rock) rende le poltroncine Pierre vivaci, giovani, capaci di portare un tocco di personale originalità a ogni arredo.

Armchairs with a soft, irregular shape and a padded seat with a completely removable leather or fabric cover, they are available in three dimensions and with a backrest in two versions: in the "shell" version the backrest is a curved metal shell that gives it a strong aesthetic sign, in the other the metal backrest is minimal and transversal, making the fabrics the real protagonists of this piece of furniture.

The option of freely combining the seat cover, the backrest cover and the metal finish (anodic bronze, white, matt burnished, black, greige, oxide, silver oxide and desert rock) makes the Pierre armchairs lively, young, capable of giving any environment a touch of personal originality.

Butacas pequeñas con una forma suave e irregular, con asiento acolchado y revestido con tejido o piel desenfundables, se ofrecen en tres tamaños y con respaldo en dos versiones: en la versión "shell" el respaldo de concha de metal curvado le confiere un marcado signo estético, en la otra el respaldo de metal es minimalista y transversal, haciendo que los tejidos sean los protagonistas del mueble.

La posibilidad de combinar libremente el revestimiento

## PIERRE

design studio contromano



## PIERRE

design studio contromano



Famiglia di pouf, dalle forme irregolari, in diverse misure. Sono morbidamente imbottiti e il rivestimento sfoderabile - in tessuto o pelle - è arricchito da cuciture a vista che mettono in risalto la rotondità. Abbinati ai tavolini della collezione omonima permettono di creare composizioni inedite e giocose, facilmente inseribili in ogni contesto abitativo, privato o pubblico.

Collection of poufs with uneven forms, in different dimensions. They are softly padded and the removable cover, in fabric or leather, is enriched with visible topstiches that define their rounded shape. Combined with the coffee tables of the same series they create unique and playful compositions that can be easily placed in any private or public living environment.

Colección de pufs con formas irregulares, en diferentes medidas. Suavemente acolchados y con revestimiento desenfundable en tejido o piel, enriquecido en los laterales por costuras a la vista que exaltan la línea redonda. Combinados con las mesitas de la colección homónima permiten realizar composiciones inéditas y divertidas, fácilmente utilizables en cualquier ambiente privado o público.

Puffs mit unebenen Formen, in verschiedenen Dimensionen. Sie sind weich gepolstert und der abnehmbare Bezug - aus Stoff oder Leder - ist mit sichtbaren Deckstichen angereichert, die ihre Form definieren. Sie passen zu den niedrigen Tischen derselben Sammlung und bilden zusammen mit ihnen einzigartige und verspielte Kompositionen, die sich leicht in jedes private oder öffentliche Leben einfügen lassen.

Famille de poufs aux formes irrégulières, de différentes dimensions. Ils sont moelleusement rembourrés et le revêtement déhoussable - en tissu ou cuir - est enrichi par des coutures à vue qui mettent en valeur l'arrondi. Assortis aux tables basses de la même collection permettent de créer compositions inédites et ludiques, facilement utilisables dans toute ambiance habitat ou publique.

Коллекция пуфов неправильной формы, разных размеров. Они мягко набиты и покрыты съемным чехлом из ткани или кожи, обогащенным видимыми швами, которые подчеркивают их округлость. Их можно комбинировать со столиками одноименной коллекции, создавая уникальные и неожиданные композиции, которые можно легко вписать как в общественные, так и в частные жилые помещения.

蒲团系列, 形状不规则, 有多种尺寸可供选择。搭配柔软的填充物和布艺或皮革的可拆卸外罩, 外罩表面的粗缝线突显了其圆润。搭配同系列小桌可打造出新颖的趣味组合, 便于摆放在任何居家、私密或公共空间。



## PIERRE

design studio contromano



Divani imbottiti dalla forma irregolare con schienale curvato, avvolgente e morbido, imbottito e rivestito, come le sedute, in tessuto o pelle completamente sfoderabile.  
Abbinati ai tavolini e ai pouf della collezione omonima permettono di creare composizioni inedite e giocose, facilmente inseribili in ogni contesto abitativo, privato o pubblico.

Irregularly shaped upholstered sofas with a curved, comfortable and soft back, upholstered and covered, like the seats, in fully removable fabric or leather.  
In combination with the coffee tables and poufs of the collection of the same name, they create unusual and playful compositions suitable for any living private or public context.

Sofás acolchados con una forma irregular, con respaldo curvado, envolvente y mullido, acolchado y revestido, al igual que los asientos, en tela o piel totalmente desfundable.  
Combinados con las mesas de centro y los pufs de la colección del mismo nombre, permiten crear composiciones insólitas y lúdicas que se encajan fácilmente en cualquier contexto, privado o público.

Unregelmäßig geformte Polstersofas mit geschwungener, gewölbter und weicher Rückenlehne, die genauso wie die Sitzfläche gepolstert und mit vollständig abziehbarem Stoff oder Leder bezogen ist.  
In Kombination mit den Couchtischen und Hockern der gleichnamigen Kollektion lassen sich originelle und verspielte Kompositionen schaffen, die sich leicht in jeden privaten oder öffentlichen Wohnkontext einfügen lassen.

Canapés rembourrés de forme irrégulière, avec un dossier incurvé, enveloppant et moelleux, rembourré et - comme les sièges - revêtu de tissu ou de cuir et entièrement déhoussable.  
Associés aux tables d'appoint et aux poufs de la collection du même nom, ils permettent de créer des compositions inédites et ludiques qui trouvent place facilement dans tous les intérieurs, privés ou publics.

Мягкие диваны неправильной формы с изогнутыми, обволакивающими и мягкими спинками, со съемным чехлом, как и сиденья, из ткани или кожи.  
В сочетании со столами и пуфами одноименной коллекции они позволяют создавать новые и игривые композиции, которые легко вписываются в любой жилой контекст, частный или общественный.

不规则形状的填充沙发搭配弯曲、舒适且柔软的椅背，椅背填充饱满，搭配可拆卸外罩，座椅同样搭配可拆卸布艺或皮革外罩。  
该系列沙发可搭配同系列小桌和蒲团，打造出独一无二、生动有趣的组合搭配，可随意摆放在任何公共或私密的场所中。





## PIERRE

design studio contromano

Tavolini rotondi con base e piano di appoggio in metallo nelle finiture anodic bronze, brunito opaco, bianco, nero, greige, oxide, silver oxide e desert rock. Le curvature del basamento e le diverse altezze sono accuratamente studiate per renderli accostabili tra loro e agli omonimi pouf, per creare composizioni inedite, giocose e sempre differenti.

Round coffee tables with top and base in metal in the finishes anodic bronze, matt burnished, white, black, greige, oxide, silver oxide and desert rock. The curved base and the variety of heights are carefully studied to allow them to lie close to each other and to the poufs of the same collection, creating original and playful compositions that are never the same.

Mesitas redondas con base y tablero con acabado anodic bronze, bruñido mate, blanco, negro, greige, oxide, silver oxide y desert rock.

La base curva y las alturas diferentes han sido estudiadas para poderlas acercar más fácilmente entre sí y también a los poufs de la misma colección para crear composiciones inéditas, divertidas y siempre diferentes.

Couch- bzw. Beistelltische, mit metallischen Untergestell und Tischplatte in den Ausführungen anodic bronze, matt brüniert, Weiß, Schwarz, Greige, Oxide, Silver Oxide und Desert Rock. Das gebogenes Untergestell und die verschiedenen Höhen wurden im Detail studiert, damit sie besser neben die Sitzpuffs der gleichen Kollektion gestellt werden können, um neuartige und lustige Kompositionen zu schaffen, die jedes Mal anders ausfallen.

Petites tables rondes, avec base et surface d'appui en métal dans les finitions anodic bronze, bruni mat, blanc, noir, greige, oxide, silver oxide et desert rock. Les courbures de la base et les différentes hauteurs sont soigneusement étudiées pour les rapprocher les unes avec les autres et avec les poufs du même nom, pour créer des nouvelles compositions ludiques et toujours différentes.

Круглые столики с основанием и столешницей из металла с отделкой: анодированная бронза, матовый вороненный металл, белый, черный, серо-бежевый, оксид, серебряный оксид, desert rock. Изгиб основания и разные высоты позволяют комбинировать столики между собой, а также с одноименными пуфами, создавая уникальные композиции, отличные друг от друга.

圆形茶几，搭配阳极青铜色、哑光打磨、白色、黑色、灰褐色、铁锈色、氧化银和沙漠岩石色饰面的金属底座和台面。设计师精心研究了底座的弧度及其不同的高度，让每个小桌以及与其同系列的蒲团都能贴合，从而打造出新颖、有趣、与众不同的组合。





## QUARTETTO

design ilenia viscardi



Tavolino che si ispira nella forma a un petalo di quadrifoglio: può vivere da solo, o essere abbinato ad altri elementi identici fino ad ottenere con 4 petali un grande tavolino rotondo. La struttura è in metallo brunito, le gambe in massello di frassino finitura tinto caffè o tinto nero e il piano in vetro bronzato, trasparente o fumé. Il piano in vetro è semplicemente in appoggio sulla struttura che, studiata nei minimi dettagli, non presenta nessuna vite e sistema costruttivo a vista.

Coffee table that was inspired by the shape of one petal of a four-leaf clover: it can be a stand-alone unit or it can be combined with other identical elements to create a larger, round coffee table consisting of 4 petals. The structure is burnished metal, the legs are coffee-brown or black stained ash heartwood, the top is glass – bronzed, clear or smoked. The glass top simply rests on the structure that has been carefully designed to be free from exposed screws or construction elements.

Mesa de centro que se inspira en la forma de un pétalo de trébol de cuatro hojas: se puede utilizar sola o bien combinarse con otros elementos idénticos hasta obtener con 4 pétalos una mesa redonda grande. La estructura es de metal en color bruñido, las patas de madera maciza de fresno con acabado teñido café o teñido negro, y el tablero de vidrio bronceado, transparente o ahumado. El tablero de vidrio se apoya sobre la estructura, estudiada hasta el más mínimo detalle, que no presenta tornillos ni elementos constructivos a la vista.

Tischchen das sich an der Form eines Blatts vierblättriges Kleeblatts inspiriert: es kann einzeln stehen oder mit anderen gleichen Elementen kombiniert werden, um einen großen runden Tisch mit 4 Blättern zu erhalten. Das Gestell ist aus brüniertem Metall, die Beinen aus massivem und kaffeefarben oder schwarz gebeiztem Eschenholz und die Platte aus bronzefarbenem, transparentem oder rauchfarbenem Glas. Die Glasplatte ruht auf der bis ins kleinste Detail durchdachten Struktur, die keine sichtbaren Schrauben oder Konstruktionssysteme aufweist.

Table basse inspirée de la forme d'un pétale de trèfle à quatre feuilles: elle peut vivre seule, ou se combiner avec d'autres éléments identiques pour obtenir une grande table basse ronde à 4 pétales. La structure est en métal bruni, les pieds en frêne massif teint café ou noir et le plateau en verre bronze, transparent ou fumé. Le plateau en verre repose simplement sur la structure qui, étudiée dans les moindres détails, n'a pas de vis et de système de construction visibles.

Это журнальный столик, который берет вдохновение в форме лепестка четырехлистного клевера: он может стоять отдельно или в сочетании с другими идентичными элементами вплоть до создания большого круглого журнального столика из 4 лепестков.

Каркас из вороненного металла, ножки из массива ясеня с отделкой, окрашенной в кофейный или в черный цвет, а столешница из бронзового, прозрачного или дымчатого стекла. Стекло просто лежит на каркасе, который был разработан до мельчайших деталей и не имеет видимых винтов или других крепежных элементов.

这款小桌以四叶草的花瓣形状为灵感: 它可单独摆放, 也可与其他同系列家具搭配, 打造出一个4瓣的圆形大桌。

哑光金属桌体、白蜡树实木桌腿搭配咖啡色或黑色饰面, 台面为古铜色、透明或烟熏玻璃。玻璃台面简单地架在桌体上, 整个桌体细节考究, 没有任何螺丝和明显的做工痕迹。





## SERVOMUTO

design luigi lanzani

Servomuto con doppia funzione di sedia/appendiabiti, in acciaio di colore bianco, nero, brunito opaco, anodico bronzo, greige, oxide, silver oxide, desert rock. Può essere completato da una copertura tessile imbottita: un "vestito" amovibile che ne segue e ridisegna le forme, realizzabile con tutti i tessuti della collezione di rivestimenti Flou.

Servomuto with double function chair/coat stand, in white, black, matt burnished, anodic bronze, greige, oxide, silver oxide, desert rock steel. It can be completed with a padded fabric cover: a removable "garment" that follows and remodels the shapes, and can be selected in any of the fabrics from the Flou upholstery collection.

Silla/galán de noche con doble función, en acero en los colores blanco, negro, bruñido mate, anodico bronzo, greige, oxide, silver oxide, desert rock. Se puede completar con una cobertura textil acolchada: un "vestido" quitable que sigue y rediseña sus formas, que puede realizarse con todos los tejidos de la colección de tapicerías Flou.

Stummer Diener mit der Doppelfunktion Stuhl/Kleiderständer aus Stahl in den folgenden Farben: Weiss, Schwarz, matt brüniert, anodic bronze, Greige, Oxide, Silver Oxide, Desert Rock. Er kann durch einen gepolsterten Stoffbezug ergänzt werden: ein abnehmbares „Kleid“, das den Formen folgt und sie neu gestaltet, in allen Stoffen der Flou-Bezugsstoffkollektion erhältlich.

Servomuto avec la double fonction chaise/porte-manteau, en acier blanc, noir, bruni mat, anodic bronze, greige, oxide, silver oxide et desert rock. Il peut être complété par un revêtement textile rembourré: un "habit" amovible qui suit et redessine ses formes, réalisable dans tous les tissus de la collection de revêtements Flou.

Напольная вешалка для одежды с двойной функцией: стул и вешалка. Изготавливается из стали, с возможными вариантами цвета: белый, черный, матовый вороненый, анодированная бронза, серо-бежевый, оксид, серебряный оксид, desert rock. Ее можно дополнить набивным текстильным чехлом: съемное «платье», которое повторяет и меняет форму, может быть изготовлено из всех тканей коллекции обивки Flou.

这是一款兼具座椅和挂衣架双重功能的钢制置物架，有白色、黑色、哑光打磨、青铜色、灰色铁锈色、氧化银、沙漠岩石色。我们可以给它穿上一件“衣服”——一个外罩，重新设计它的外观。Flou各个系列的外罩用料都可选用。



**SPLENDOR**  
design rodolfo dordoni



Serie elegante e raffinata con finitura laccata lucido color crema o laccata opaco color greige, formata da cassettera, comodino e settimanale. Le maniglie possono essere scelte in bagno d'oro, nickel nero o brunito opaco.

Elegant series in glossy cream or matt greige lacquered finish consisting of chest of drawers, tallboy and bedside table. The handles are available in dipped gold, black nickel or matt burnished.

Elegante serie de complementos con acabado color crema lacado brillo o lacado greige mate compuesta por cómodas, cómoda alta y mesita de noche. Los tiradores están disponibles en baño de oro, níquel negro o Bruñido mate.

Elegante Einrichtungsserie in den Ausführungen creme hochglanz lackiert oder matt greige lackiert, bestehend aus Kommode, Nachttisch und Hemdenkommode. Die Griffe sind vergoldet, aus schwarzem Nickel oder matt brüniert zu haben.



Elégante et raffinée série de compléments couleur crème laqué brillant ou greige laqué mat composée de chevet, commode et chiffonnier. Les poignées sont disponibles dans la version bain or, nickel noir ou bruni mat.

Элегантн ая и утонченнaя коллекция с глянцевой отделкой кремового или серо-бежевого цвета, состоящая из комода с ящиками, тумбочки и комода с семью ящиками. Ручки доступны в следующих вариантах: позолота, черный никель и матовый вороненый.

该系列由米色床头柜和六斗柜组成。它的特点在于把手可选择两种颜色：金色和镍黑色。





## VICTORIA

design emanuela garbin

Tavolino leggero e minimale, realizzato in metallo con finiture anodic bronze, bianco, brunito opaco, nero e greige. Il piano dalla forma ovale è sorretto da due esili gambe centrali o da un'unica gamba decentrata, rendendo questa versione facilmente accostabile a un letto o a un divano. La stabilità è assicurata da un basamento in legno verniciato come la struttura. Il profilo rialzato del piano agevola il contenimento degli oggetti.

Light and minimalist coffee table, with a metal structure in the following finishes: anodic bronze, white, matt burnished, black and greige. The oval top is supported by two slim central legs or by a single leg offset with respect to the centre of the table, which allows this version to be easily positioned next to a bed or a sofa. The stability is ensured by a wooden base coated like the structure. The raised edge of the top ensures items don't fall off.

Mesa de centro liviana y minimalista realizada con estructura de metal con los siguientes acabados: anodic bronze, blanco, bruñido mate, negro y greige. El tablero con su forma ovalada se apoya en dos esbeltas patas centrales o en una sola pata desplazada respecto al centro, que permite combinar fácilmente esta versión con una cama o con un sofá. La base de madera barnizada como la estructura asegura la estabilidad. El perfil alto del tablero permite que los objetos no caigan.

Leichtes und essentielles Tischchen mit Metallgestell und folgenden Ausführungen: anodic bronze, Weiß, matt brüniert, Schwarz und Greige. Die ovale Tischplatte wird von zwei schlanken zentralen Beinen oder von einem einzelnen, aus der Mitte versetzten Bein getragen. Diese Version kann leicht neben ein Bett oder ein Sofa gestellt werden. Die Stabilität wird durch den Sockel aus lackiertem Holz wie das Gestell

gewährleistet. Das erhöhte Profil der Platte erleichtert die Ablage von Gegenständen.

Table basse légère et minimaliste, en métal avec finitions anodic bronze, blanc, bruni mat, noir et greige. Le plateau de forme ovale est soutenu par deux pieds fins centraux ou par un pied unique décalé par rapport au centre, qui rend cette version facile à combiner avec un lit ou un canapé. La stabilité est assurée par une base en bois verni comme la structure. Le profil relevé du plateau facilite le rangement des objets.

Легкий и минималистичный журнальный столик из металла со следующими возможными видами отделки: анодированная бронза, белый, матовый вороненный металл, черный и серо-бежевый. Овальная столешница поддерживается либо двумя тонкими центральными ножками, либо одной ножкой, смещенной от центра, что позволяет легко комбинировать столик в этом варианте с любой кроватью или диваном. Устойчивость обеспечивается лакированным основанием из дерева, окрашенного в том же цвете, как и каркас. Рельефный профиль опорной поверхности облегчает размещение предметов.

轻盈纤细的小桌由金属打造，搭配阳极青铜色、白色、哑光打磨、黑色和灰褐色饰面。椭圆形台面由两只位于中央的纤细桌腿或一只偏离中心的桌腿支撑，这种造型使这款桌子可随意与床或沙发进行搭配。漆面木质结构底座保证了桌子的稳定性。抬升的台面有利于物品的存放。



## YARI

design massimo castagna



Tavolini di servizio con solido basamento in acciaio e piani in diametri diversi per consentire la collocazione al centro del living o a lato dei divani. Piano con bisellatura sui bordi disponibile nelle finiture: vetro bronzato spessore 8 mm, o marmo spessore 20 mm.

Side tables with a solid steel base and tops in a range of diameters that can be positioned at the center of the living room or beside the sofas. The top with beveled edges is available in the following finishes: bronze glass 8 mm thick, or marble 20 mm thick.

Mesitas de servicio con una robusta estructura de acero y tapas de diámetros diferentes para poder ponerlas en medio del living o al lado de los sofás. Sobres con bordes biselados disponibles en los acabados: vidrio bronce con espesor 8 mm, mármol con espesor 20 mm.



Tischchen mit solidem Untergestell aus Stahl und Tischplatten in verschiedenen Größen, sodass der Tisch als Couchtisch in der Mitte des Zimmers oder seitlich als Beistelltisch genutzt werden kann. Die Tischplatte mit stumpfen Kanten ist in den folgenden Ausführungen erhältlich: bronzefarbiges Glas in 8 mm Stärke, oder Marmor in 20 mm Stärke.

Tables de service avec une base solide en acier et des plateaux de différents diamètres pour permettre une disposition aussi bien au centre du living, qu'à côté des canapés. Plateau avec bords biseautés disponible dans les finitions : verre bronze épaisseur 8 mm, marbre épaisseur 20 mm.

Журнальные столики с надежной стальной конструкцией и столешницами разных диаметров могут быть размещены в центре гостиной или по бокам дивана. Столешница с фаской доступна в отделках: бронзированный стекло толщиной 8 мм, или мрамор толщиной 20 мм.

小桌的底座部分为钢材，面板直径不同，可放置于各种沙发旁。边缘切角的面板，可以使用8毫米的古铜色玻璃，或20毫米的大理石。



Con le collezioni outdoor Flou porta all'aria aperta la propria raffinata visione del living. Proposte esclusive pensate per creare continuità estetica tra gli interni e l'esterno della casa e dedicate a chi, in ogni contesto, non rinuncia a comfort e bellezza.

With its outdoor collections, Flou transports the company's elegant vision of living to the outside. Exclusive products designed to create continuity between the inside and the outside of the house and dedicated to people who never compromise on comfort and beauty, no matter the setting.

Con las colecciones outdoor Flou lleva al exterior su refinada visión del living. Propuestas exclusivas diseñadas para crear continuidad estética entre el interior y el exterior de la casa, y para quienes no renuncian a la comodidad y la belleza en cualquier ambiente.

Mit den Outdoor-Kollektionen bringt Flou seine eigene, raffinierte Vision vom Wohnzimmer nun auch ins Freie. Exklusive Vorschläge, um ästhetische Kontinuität zwischen den Innen- und den Aussenbereichen des Hauses zu schaffen und für alle, die in irgendeiner Umgebung nicht auf Komfort und Schönheit verzichten.

Avec les collections outdoor, Flou apporte à l'air libre sa vision raffinée du living. Des propositions exclusives conçues pour créer une continuité esthétique entre l'intérieur et l'extérieur de la maison et dédiées à ceux qui, dans n'importe quel contexte, ne renoncent pas au confort et à la beauté.

С коллекциями для наружного пространства дома Flou привносит свое утонченное видение жизни на открытом воздухе. Эксклюзивные предложения, призванные создать эстетическую преемственность между интерьером и экстерьером дома и посвященные тем, кто в любом контексте не отказывается от комфорта и красоты.

通过户外系列, Flou将其精致生活的愿景带到了户外。这些独特的设计旨在打造室内与户外的美学连续性, 献给那些在任何情况下都不愿放弃舒适与美丽的用户。





## FIOCCO

design pinuccio borghonovo

Fiocco è un divano componibile dalle infinite potenzialità, con elementi facilmente aggregabili tra loro. Oltre alle tradizionali sedute e chaise-longue, gli elementi di Fiocco sono proposti in forme irregolari o extra-large che danno la possibilità di creare configurazioni dolcemente curvate e articolate oppure grandi isole di relax.

I generosi cuscini che fungono di volta in volta da schienali o da braccioli possono essere scelti in diverse altezze e vengono fissati alle basi tramite sostegni in metallo curvato a "U": un espediente funzionale ed estetico che li contiene evidenziando la loro morbidezza e la grande sensazione di comfort.

Fiocco è realizzato con materiali idonei all'outdoor coperto: tele idrorepellenti, parti metalliche opportunamente trattate e una collezione di tessuti dedicata in una vasta gamma di texture e colori. Il rivestimento è completamente sfoderabile.

Fiocco is a modular sofa of infinite potential, with elements that can be easily combined with each other. In addition to the traditional seats and chaise-longue, Fiocco's elements are offered in irregular or extra-large shapes that give the possibility of creating gently curved and articulated configurations or large islands of relaxation.

The generous cushions that serve as backrests or armrests can be chosen in different heights and are fixed to the bases by means of U-shaped curved metal supports: a functional and aesthetic expedient that contains them, highlighting their softness and great sensation of comfort.

Fiocco is made by using materials suitable for covered outdoor use: water-repellent canvas, properly treated metal parts and a devoted fabric collection in a wide range of textures and colours. Upholstery is fully removable.

Fiocco es un sofá modular de potencial infinito, con elementos fácilmente combinables.

Además de los tradicionales asientos y chaise-longue, los elementos de Fiocco se ofrecen en formas irregulares o extragrandes que dan la posibilidad de crear configuraciones suavemente curvadas y articuladas o grandes islas de relax.

Los generosos cojines que sirven de respaldo o reposabrazos pueden elegirse en distintas alturas y se fijan a las bases mediante soportes metálicos curvados en forma de U: un recurso funcional y estético que los contiene, subrayando su suavidad y gran sensación de confort.

Fiocco está fabricado con materiales aptos para un uso en espacios exteriores cubiertos: telas hidrófugas, piezas metálicas convenientemente tratadas y una colección de tejidos específicos en una amplia gama de texturas y colores. El revestimiento es totalmente desenfundable.

Fiocco ist ein modulares Sofa mit unendlichem Potenzial, dessen Elemente sich leicht miteinander kombinieren lassen. Zusätzlich zu den traditionellen Sitzen und der Chaiselongue werden die Elemente von Fiocco in unregelmäßigen oder übergroßen Formen angeboten, die die Möglichkeit bieten, sanft geschwungene und gelenkige Konfigurationen oder große Inseln der Entspannung zu schaffen.

Die großzügigen Kissen, die als Rücken- oder Armlehnen dienen, können in verschiedenen Höhen gewählt werden und sind mit U-förmig gebogenen Metallstützen an den Sockeln befestigt: eine funktionale und

ästhetische Lösung, die sie einschließt und ihre Weichheit und ihr großes Komfortgefühl hervorhebt. Fiocco wird aus Materialien angefertigt, die für den Einsatz in überdachten Außenbereichen gedacht sind: wasserabweisendes Gewebe, entsprechend behandelte Metallteile und eine besondere Stoffkollektion mit einer großen Auswahl an Texturen und Farben. Der Bezug ist vollständig abziehbar.

Fiocco est un canapé modulaire au potentiel infini, dont les éléments peuvent être facilement combinés. En plus des sièges et de la chaise-longue traditionnels, les éléments de Fiocco sont proposés dans des formes irrégulières ou extra-larges qui donnent la possibilité de créer des configurations doucement incurvées et articulées ou de grands îlots de détente. Les coussins généreux qui servent de dossier ou d'accoudoir peuvent être choisis en différentes hauteurs et sont fixés aux bases au moyen de supports métalliques incurvés en forme de U : un expédient fonctionnel et esthétique qui les contient, mettant en valeur leur douceur et leur grande sensation de confort.

Fiocco est réalisé avec des matériaux adaptés à l'extérieur abrité : toiles hydrofuges, éléments métalliques opportunément traités et une collection spéciale de tissus de revêtement, dans une vaste gamme de textures et de couleurs. Le revêtement est complètement déhoussable.

Fiocco - это модульный диван с безграничным потенциалом, элементы которого можно легко комбинировать.

Помимо традиционных сидений и шезлонга, элементы Fiocco предлагаются в неправильных или очень больших формах, что дает возможность создавать мягко изогнутые и шарнирные конфигурации или большие островки релаксации.

Широкие подушки, выполняющие роль спинки или подлокотников, могут быть разной высоты и крепятся к основаниям с помощью U-образных изогнутых металлических опор: функциональная и эстетическая целесообразность, которая удерживает их, подчеркивая их мягкость и огромное ощущение комфорта.

Fiocco изготавливается из материалов, подходящих для крытого наружного использования: водоотталкивающие ткани, соответствующим образом обработанные металлические детали и специальная коллекция тканей с широким спектром текстур и цветов. Съемный чехол.

Fiocco 是一款具有无限潜能的模块化沙发, 各种元素可以轻松组合。

除了传统的座椅和贵妃椅外, Fiocco 还提供不规则或超大形状沙发元件, 可以创造出曲线柔和、弧度分明的配置或宽敞的休闲空间。

作为靠背或扶手的宽大坐垫可以选择不同的高度, 并通过 U 形弯曲金属支架固定在底座上: 这是一种功能性和美学上的权宜之计, 可以将其收纳其中, 突出其柔软性和极佳的舒适感。

Fiocco 采用适合室内室外使用的材料制成: 防水帆布、经过适当处理的金属部件以及多种质地和颜色的专用织物系列。椅套可完全拆卸。











resalta su curva. La "capa" acolchada removible es opcional, puede ser con el mismo revestimiento o bien en contraste, y está fijada con velcro en la parte central e inferior del asiento y con un contrapeso en la parte detrás del respaldo. Una funda de tejido de poliéster impermeable y transpirable permite que los asientos se mantengan en buen estado cuando no se utilizan y los protege de los agentes atmosféricos y de los efectos de la luz solar.

Flora ist ein System aus Einzel- und Doppelsitzen, die zu beliebigen, unkonventionellen und unendlich erweiterbaren Konfigurationen kombiniert werden können. Gepolsterte Struktur mit vollständig abziehbarem Bezug aus Stoff, der für den Außenbereich geeignet ist, mit schwarzen Reißverschlüssen, die über den Umfang der Sitzfläche und Rückenlehne verlaufen; ein absichtlich starkes grafisches Zeichen, das ihre Rundung hervorhebt. Der abnehmbare "Mantel" Überzug ist Optional und ist in der gleichen Bezug oder in einer Kontrastfarbe erhältlich; er ist mit Klettverschluss auf dem zentralen und unteren Teil des Sitzes und mit Gegengewicht hinten an der Rückenlehne befestigt. Ein Bezug aus wasserdichtem und atmungsaktivem Polyestergewebe ermöglicht, die Sitzen bei Nichtgebrauch in gutem Zustand zu halten und schützt sie vor Witterungseinflüssen und vor den Auswirkungen von Sonnenlicht.

Flora est un système de sièges simples et doubles pouvant être combinés pour des configurations libres, non conventionnelles et extensibles à l'infini. La structure est rembourrée et le revêtement, réalisé en tissus spécifiques pour l'outdoor, est complètement déhoussable grâce à des charnières noires qui courent le long du profil de l'assise et du dossier; un signe graphique volontairement fort qui met en valeur sa courbure. Habillage amovible optionnel dans le même revêtement ou contrasté, fixé avec velcro dans la partie centrale et inférieure du siège et avec un contrepoids dans la partie arrière du dossier. Une housse en polyester imperméable et respirante permet de les conserver au mieux quand ils ne sont pas utilisés et de les protéger des agents atmosphériques et des effets du soleil.

Flora — это система одноместных и двухместных сидений, которые можно бесконечно комбинировать для создания свободных и нетрадиционных конфигураций. Структура мягкая, а обивка из специальной ткани для наружного использования легко снимается благодаря черным петлям, которые проходят по профилю сиденья и спинки; нарочито сильный графический знак, подчеркивающий его кривизну. Опциональная съемная «мантя» в той же или контрастной обивке, фиксируемая липучкой в центральной и нижней части сиденья и с противовесом в задней части спинки. Водонепроницаемый и воздухопроницаемый чехол из полиэстера позволяет сохранить диваны в лучшем виде, когда они не используются, и защитить их от атмосферных воздействий и воздействия солнечных лучей.

Flora为单人座或双人座沙发,可以无限组合搭配,打造自由、非常规的造型。沙发填充厚实,柔软舒适;沙发套由特殊材料制成,适用于户外,沿着底座和靠背边缘的黑色拉链可将其轻松拆下;风格强烈的造型凸显其曲线美。与沙发成套搭配的可拆卸“斗篷”和座椅中下部由魔术贴固定,椅背部分因特殊配重而固定。“斗篷”可选同沙发主体而言的同色系或撞色系。防水透气的聚酯罩可以保护沙发不受大气介质和阳光的影响,使其在闲置时保持最佳状态。

## FLORA

design ilenia viscardi

Flora è un sistema di sedute singole e doppie che possono essere accostate all'infinito per configurazioni libere e non convenzionali. La struttura è imbottita e il rivestimento, realizzato in tessuti specifici per l'uso outdoor, è facilmente sfoderabile grazie alle cerniere di colore nero che corrono lungo il profilo di seduta e schienale; un segno grafico volutamente forte che ne evidenzia la curvatura. Optional il "mantello" amovibile nello stesso rivestimento o a contrasto, fissato con velcro nella parte centrale e inferiore della seduta e con contrappeso nella parte posteriore dello schienale. Una cover in poliester impermeabile e traspirante permette di conservarle al meglio nei periodi di non utilizzo e proteggerle dagli agenti atmosferici e dagli effetti della luce solare.

Flora is a system of single or double seating units that can be combined to produce free, unconventional and endless arrangements. The structure is padded and the fabric cover, specifically for outdoor use, can be easily removed thanks to black zips that run along the edges of the seat and the backrest; a deliberately strong graphic sign that highlights the curvature. Optional removable 'cloak', in the same fabric cover or in a contrasting colour. It is fixed with Velcro in the central and lower parts of the seat and with a counterweight in the rear of the backrest.

A cover in waterproof and breathable polyester fabric allows the seating units to be kept in good conditions when not in use and it protects them from atmospheric agents and from the effects of sunlight.

Flora es un sistema de asientos individuales y dobles que pueden combinarse para obtener configuraciones libres, poco convencionales e infinitamente ampliables. La estructura es acolchada y el revestimiento hecho con tejidos específicamente aptos para el exterior es fácilmente desfundable gracias a cremalleras negras que recorren todo el perímetro del asiento y del respaldo; un signo gráfico deliberadamente fuerte que





## GAUDÍ

design matteo nunziati

Divano proposto in due misure, una più importante e una più compatta sia in lunghezza che in profondità. Protagonista assoluto è il legno massello di iroko (nelle finiture naturale e tinto caffè) che offre delle ottime performance in esterni e che, con le sue curve naturali, definisce la forma del progetto.

A partire dai piedi il legno si estende ai braccioli e allo schienale creando un'impalcatura sinuosa pronta ad accogliere il morbido rivestimento e la cuscineria. Il rivestimento, completamente sfoderabile, è disponibile in una vasta gamma di tessuti e colori appositamente studiati per l'utilizzo outdoor. Una cover in poliestere impermeabile e traspirante permette di conservarlo al meglio nei periodi di non utilizzo e proteggerlo dagli agenti atmosferici e dagli effetti della luce solare.

The sofa is available in two measurements, a larger one and a more compact version in terms of length and depth. The absolute protagonist is iroko heartwood (with a natural or coffee-brown) that ensures excellent performance when used outdoors and, thanks to its natural curves, it defines the shape of the project. Starting with the feet, wood continues to the armrests and the backrest, creating a sinuous structure to support the soft upholstery and cushions. The totally removable cover is available in a wide range of fabrics and colours that were specifically designed for outdoor use.

A cover in waterproof and breathable polyester fabric allows the sofa to be kept in good conditions when not in use and it protects it from atmospheric agents and from the effects of sunlight.

El sofá se ofrece en dos tamaños, uno grande y otro más compacto tanto en longitud como en profundidad. La protagonista absoluta es la madera maciza de iroko (disponible en los acabados natural o teñido café) que ofrece prestaciones excelentes en el exterior y que, con sus curvas naturales, define la forma del proyecto. Partiendo de los pies, la madera se extiende hasta los reposabrazos y el respaldo, creando un marco sinuoso listo para acoger el blando revestimiento acolchado y los cojines. El revestimiento, completamente desfundable, está disponible en una amplia gama de tejidos y colores especialmente diseñados para el uso en el exterior.

Una funda de tejido de poliéster impermeable y transpirable permite que el sofá se mantenga en buen estado cuando no se utiliza y lo protege de los agentes atmosféricos y de los efectos de la luz solar.

Das Sofa ist in zwei Größen erhältlich, eine mit bedeutenden Proportionen und eine, die sowohl in der Länge als auch in der Tiefe kompakter ausfällt. Massives Iroko-Holz ist der absolute Protagonist (in den Ausführungen Natur oder Kaffeefarben gebeizt), das für ein hervorragendes Leistungsprofil sorgt und mit seinen natürlichen Rundungen die Form des Projekts bestimmt. Von den Füßen ausgehend, erstreckt sich das Holz bis zu den Armlehnen und der Rückenlehne und bildet ein geschwungenes Gerüst, das die weichen Polster und Kissen aufnimmt. Der vollständig abziehbare Bezug ist in einer breiten

Stoff- und Farbpalette erhältlich, die speziell für die Verwendung im Freien entwickelt wurden. Ein Bezug aus wasserdichtem und atmungsaktivem Polyestergewebe ermöglicht, das Sofa bei Nichtgebrauch in gutem Zustand zu halten und schützt es vor Witterungseinflüssen und vor den Auswirkungen von Sonnenlicht.

Canapé proposé en deux tailles, l'une aux proportions plus importantes et l'autre, plus compacte tant en longueur qu'en profondeur. Protagoniste absolu est le bois massif iroko (dans les finitions en bois naturel ou couleur café) qui offre des excellentes performances en extérieur et qui, avec ses courbes naturelles, définit la forme du projet.

À partir des pieds le bois s'étend jusqu'aux accoudoirs et au dossier pour créer une structure sinueuse, prête à accueillir le moelleux revêtement rembourré et les coussins. Le revêtement, complètement déhoussable, est disponible dans une large gamme de tissus et de couleurs spécialement conçus pour une utilisation outdoor.

Une housse en polyester imperméable et respirante permet de les conserver au mieux quand ils ne sont pas utilisés et de les protéger des agents atmosphériques et des effets du soleil.

Диван предлагается в двух размерах, один больших размеров и другой более компактный как по длине, так и по глубине. Абсолютным главным героем является массив дерева ироко (в натуральной и кофейной отделке), который обеспечивает отличные характеристики на открытом воздухе и который своими естественными изгибами определяет форму дивана. Начиная с ножек, дерево присутствует и на подлокотнике и спинке, создавая извилистый корпус, готовый вместить мягкую обивку и подушки. Полностью съемный чехол доступен в широком ассортименте тканей и цветов, специально разработанных для использования на открытом воздухе.

Водонепроницаемый и воздухопроницаемый чехол из полиэстера позволяет сохранить диван в лучшем виде, когда он не используется, и защитить его от атмосферных воздействий и воздействия солнечных лучей.

两种尺寸，一种无论长度或宽度，在设计上空间都比较充裕，另一种则比较紧凑。（原木色、咖啡色或者灰色）iroko实木是这一产品的主打特色。实木 iroko 是绝对的主角（有自然色和咖啡色两种饰面），它具有出色的户外性能，并以其自然的曲线勾勒出项目的形状。从凳腿到扶手再到椅背，呈现出弯曲的轮廓，恰好将柔软的坐垫和靠垫包裹其中。可拆卸的外罩有多种专为户外使用而研究设计的面料和颜色可供选择。防水透气的聚酯罩可以保护沙发不受大气介质和阳光的影响，使其在闲置时保持最佳状态。





## GAUDÍ

design matteo nunziati

Poltrona e poltrona corner a un solo bracciolo: jolly versatili per creare raffinati angoli di conversazione e relax o da affiancare ai divani della stessa serie. Protagonista assoluto è il legno massello di iroko (nelle finiture naturale e tinto caffè) che offre delle ottime performance in esterni e che, con le sue curve naturali, definisce la forma del progetto. A partire dai piedi il legno si estende ai braccioli e allo schienale creando un'impalcatura sinuosa pronta ad accogliere il morbido rivestimento e la cuscineria. Il rivestimento, completamente sfoderabile, è disponibile in una vasta gamma di tessuti e colori appositamente studiati per l'utilizzo outdoor. Una cover in poliestere impermeabile e traspirante permette di conservarle al meglio nei periodi di non utilizzo e proteggerle dagli agenti atmosferici e dagli effetti della luce solare.

Armchair and a corner armchair with a single armrest: versatile seating units to create elegant conversation and relaxation areas or that can sit alongside the sofas of the collection. The absolute protagonist is iroko heartwood (with a natural or coffee-brown-stained finish) that ensures excellent performance when used outdoors and, thanks to its natural curves, it defines the shape of the project. Starting with the feet, wood continues to the armrests, creating a sinuous structure to support the soft upholstery and cushions. The totally removable cover is available in a wide range of fabrics and colours that were specifically designed for outdoor use.

A cover in waterproof and breathable polyester fabric allows the armchairs to be kept in good conditions when not in use and it protects them from atmospheric agents and from the effects of sunlight.

Butaca y sillón de esquina con un solo reposabrazos: comodines versátiles, para completar zonas de conversación y relajamiento o para combinar con los sofás de la colección. La protagonista absoluta es la madera maciza de iroko (disponible en los acabados natural o teñido café) que ofrece prestaciones excelentes en el exterior y que, con sus curvas naturales, define la forma del proyecto. Partiendo de los pies, la madera se extiende hasta los reposabrazos y el respaldo, creando un marco sinuoso listo para acoger el blando revestimiento acolchado y los cojines. El revestimiento, completamente desfundable, está disponible en una amplia gama de tejidos y colores especialmente diseñados para el uso en el exterior. Una funda de tejido de poliéster impermeable y transpirable permite que las butacas se mantengan en buen estado cuando no se utilizan y las protege de los agentes atmosféricos y de los efectos de la luz solar.

Sessel und Ecksessel mit einer einzelnen Armlehne: vielseitige Joker, zur Vervollständigung dynamischer Unterhaltung- und Relaxbereiche oder zur Kombination mit den Sofas aus der Kollektion. Massives Iroko-holz ist der absolute Protagonist (in den Ausführungen Natur oder Kaffeefarben gebeizt), das für ein hervorragendes Leistungsprofil sorgt und mit seinen natürlichen Rundungen die Form des Projekts bestimmt.

Von den Füßen ausgehend, erstreckt sich das Holz bis zu den Armlehnen und der Rückenlehne und bildet ein geschwungenes Gerüst, das die weichen Polster und Kissen aufnimmt. Der vollständig abziehbare Bezug

ist in einer breiten Stoff- und Farbpalette erhältlich, die speziell für die Verwendung im Freien entwickelt wurden. Ein Bezug aus wasserdichtem und atmungsaktivem Polyestergewebe ermöglicht, die Sessel bei Nichtgebrauch in gutem Zustand zu halten und schützt sie vor Witterungseinflüssen und vor den Auswirkungen von Sonnenlicht.

Fauteuil et fauteuil d'angle avec un seul accoudoir: jokers polyvalents pour créer des coins raffinés de conversation et de relax ou à combiner avec les canapés de la même série. Protagoniste absolu est le bois massif iroko (dans les finitions en bois naturel ou couleur café) qui offre des excellentes performances en extérieur et qui, avec ses courbes naturelles, définit la forme du projet. À partir des pieds le bois s'étend jusqu'aux accoudoirs et au dossier pour créer une structure sinueuse, prête à accueillir le moelleux revêtement rembourré et les coussins. Le revêtement, complètement déhoussable, est disponible dans une large gamme de tissus et de couleurs spécialement conçus pour une utilisation outdoor. Une housse en polyester imperméable et respirante permet de les conserver au mieux quand ils ne sont pas utilisés et de les protéger des agents atmosphériques et des effets du soleil.

Мягкое кресло и угловое кресло с одним подлокотником: универсальные джокеры для создания изысканных уголков для беседы и отдыха или для комбинации с диванами той же серии. Абсолютным главным героем является массив дерева ироко (в натуральной и кофейной отделке), который обеспечивает отличные характеристики на открытом воздухе и который своими естественными изгибами определяет форму дивана. Начиная с ножек, дерево присутствует и на подлокотнике и спинке, создавая извилистый корпус, готовый вместить мягкую обивку и подушки. Полностью съемный чехол доступен в широком ассортименте тканей и цветов, специально разработанных для использования на открытом воздухе. Водонепроницаемый и воздухопроницаемый чехол из полиэстера позволяет сохранить диван в лучшем виде, когда он не используется, и защитить его от атмосферных воздействий и воздействия солнечных лучей.

扶手椅和单扶手的转角扶手椅: 百搭产品, 用于打造精致的角落以便交谈和休息, 或与同系列的沙发相互组合。

实木 iroko 是绝对的主角 (有自然色和咖啡色两种饰面), 它具有出色的户外性能, 并以其自然的曲线勾勒出项目的形状。

从凳腿到扶手再到椅背, 呈现出弯曲的轮廓, 恰好将柔软的坐垫和靠垫包裹其中。可拆卸的外罩有多种专为户外使用而研究设计的面料和颜色可供选择。防水透气的聚酯罩可以保护扶手椅不受大气介质和阳光的影响, 使其在闲置时保持最佳状态。





## GAUDÍ

design matteo nunziati

Letto outdoor che rivisita in chiave elegante e raffinata le classiche forme del "letto da spiaggia". La struttura è in alluminio verniciato con polveri epossidiche di colore bianco, con preziosi dettagli a vista della testata e dei piedini anteriori in legno di iroko nelle varianti naturale e tinto caffè. La base in tessuto tecnico idrorepellente e con schienale reclinabile manualmente è completata da un materasso indeformabile a densità unica drenante con rivestimento sfoderabile realizzabile in tutti i tessuti della collezione Flou outdoor o in tessuto Cliente compatibile con questo utilizzo. Per agevolare gli spostamenti, il letto è dotato nella parte posteriore di ruote monodirezionali in materiale termoplastico. Una cover in poliestere impermeabile e traspirante permette di conservarlo al meglio nei periodi di non utilizzo e proteggerlo dagli agenti atmosferici e dagli effetti della luce solare.

Outdoor lounge that revisits the classical shape and performance of the sun lounge in an elegant and stylish light. The frame is aluminium coated with white epoxy powder paint, with luxurious visible details on the headboard and the front feet in iroko wood available with finishes: natural or coffee-brown. The base, covered with water-repellent technical fabric and fitted with a manually reclinable backrest, is completed with a self-draining, non-deformable and single-density mattress with removable cover selected from the Flou outdoor upholstery fabric collection or compatible outdoor fabrics provided by the Client. The posterior portion is fitted with one-directional wheels in thermoplastic material, to facilitate moving the lounge from one place to another. A cover in water-proof and breathable polyester fabric allows the sun lounge to be kept in good conditions when not in use and it protects it from atmospheric agents and from the effects of sunlight.

Tumbona para el exterior que reconsidera la forma y las funciones clásicas de la "tumbona de playa" en clave elegante y refinada. Estructura de aluminio pintado con polvo epoxi de color blanco, con refinados detalles visibles del cabecero y de las patas delanteras de madera de iroko en los acabados natural o teñido café. La base con revestimiento de tejido técnico repelente al agua y respaldo reclinable manualmente se completa con una colchoneta drenante indeformable de una sola densidad con revestimiento desfundable de los tejidos Flou de la colección outdoor o tejidos del Cliente compatibles con el uso en el exterior. En la parte trasera se han montado ruedas monodireccionales de termoplástico para facilitar su desplazamiento. Una funda de tejido de poliéster impermeable y transpirable permite que la tumbona se mantenga en buen estado cuando no se utiliza y la protege de los agentes atmosféricos y de los efectos de la luz solar.

Liege für den Aussenbereich, die die klassische Form und die klassischen Funktionen der „Strandliege“ in einer eleganten und raffinierten Variante aufgreift. Struktur aus Aluminium mit weißer Epoxid-Pulverbeschichtung, mit edlen sichtbaren Details von dem Kopfteil und den vorderen Füßen aus massivem Iroko-Holz in den Ausführungen Natur oder kaffeefarben gebeizt. Das Gestell mit Bezug aus wasserabweisendem technischem Gewebe und manuell verstellbarer Rückenlehne wird mit Formbeständige, wasserdurchlässige Matratze mit durchgehend gleichmäßiger Dichte ergänzt, mit abnehmbarem Bezug aus den Stoffen der Flou-Outdoor-Kollektion

oder aus Kundenstoffen, die für die Verwendung im Freien geeignet sind. Die hintere Seite ist mit monodirektionalen thermoplastischen Rädern ausgestattet, die ein einfaches Umstellen ermöglichen. Ein Bezug aus wasserdichtem und atmungsaktivem Polyestergewebe ermöglicht, die Liege bei Nichtgebrauch in gutem Zustand zu halten und schützt sie vor Witterungseinflüssen und vor den Auswirkungen von Sonnenlicht.

Sun lounge qui revisite les formes classiques du "lit de plage" de manière élégante et raffinée. La structure est en aluminium peint avec des poudres époxy blanches, avec de précieux détails visibles de la tête de lit et des pieds avant en bois d'iroko dans les variantes naturel et teint café. Base en tissu technique hydrofuge et dossier inclinable manuellement. Petit matelas drainant indéformable à densité unique avec housse amovible dans les tissus de la collection Flou pour l'extérieur ou dans les tissus du client compatibles avec une utilisation à l'extérieur. Pour faciliter les déplacements, le sun lounge est équipé à l'arrière des roulettes arrière unidirectionnelles en matériau thermoplastique. Une housse en polyester imperméable et respirante permet de les conserver au mieux quand ils ne sont pas utilisés et de les protéger des agents atmosphériques et des effets du soleil.

Кровать-шезлонг, которая переосмысливает классические формы «пляжного шезлонга» в элегантной и изысканной форме. Каркас выполнен из алюминия, окрашенного белой эпоксидной порошковой краской, с ценными наружными деталями на изголовье и передними ножками из дерева ироко в вариантах: натуральный и кофейный. Основание из технической ткани и регулируемой дренажной матрасом уникальной плотности со съемным чехлом, который может быть изготовлен из всех тканей коллекции Flou Outdoor или из ткани заказчика, совместимой с этим назначением. Для облегчения передвижения шезлонг оснащен сзади однонаправленными задними колесами из термопластического материала. Водонепроницаемый и воздухопроницаемый чехол из полиэстера позволяет сохранить его в лучшем виде, когда он не используется, и защитить его от атмосферных явлений и воздействия солнечных лучей.

这是一款户外日光浴床，以优雅精致的风格重新演绎了经典的“沙滩床”造型。床架由白色环氧粉末涂层铝材制成，床头板和前脚的珍贵细节由天然和咖啡色的红橡木制成。底座采用憎水性技术织物，配有可手动调节的靠背，床垫为不变形的单密度排水床垫，床垫罩可拆卸，可选用Flou户外系列的所有织物或与此用途相匹配的客户织物。为方便移动，躺椅后部装有单向热塑轮。防水透气的聚酯外罩可使躺椅在不使用时保持良好状态，免受天气和阳光的影响。







## PIERRE SHELL

design studio contromano

Poltroncine dalla seduta di forma morbida e irregolare proposte in tre misure. Lo schienale è in metallo curvato nelle finiture anodic bronze, brunito opaco, bianco, nero, greige, oxide, silver oxide, desert rock, mentre i rivestimenti di seduta e cuscini sono completamente sfoderabili e disponibili in una vasta gamma di tessuti e colori appositamente studiati per l'uso outdoor.

La possibilità di combinare liberamente il rivestimento della seduta, quello dello schienale e la finitura del metallo rende le poltroncine Pierre vivaci, giovani e di grande personalità.

Una cover in poliestere impermeabile e traspirante permette di conservarle al meglio nei periodi di non utilizzo e proteggerle dagli agenti atmosferici e dagli effetti della luce solare.

Armchairs with a soft padded seat with irregular shape, available in three dimensions. The curved metal backrest is available in the following finishes: anodic bronze, matt burnished, white, black, greige, oxide, silver oxide, desert rock, while the seat and cushion covers are totally removable and available in a wide range of fabrics and colours that were specifically designed for outdoor use.

The option of freely combining the seat cover, the backrest cover and the metal finish makes the Pierre armchairs lively, young and full of personality.

A cover in waterproof and breathable polyester fabric allows the armchairs to be kept in good conditions when not in use and it protects them from atmospheric agents and from the effects of sunlight.

Butacas pequeñas con asiento con una forma suave e irregular, ofrecidas en tres tamaños. El respaldo es de metal curvado en los acabados anodic bronze, bruñido mate, blanco, negro, greige, oxide, silver oxide, desert rock, mientras que los revestimientos del asiento y de los cojines son totalmente desenfundables y disponibles en una amplia gama de tejidos y colores especialmente diseñados para el uso en el exterior.

La posibilidad de combinar libremente el revestimiento del asiento, el del respaldo y el acabado del metal hace que las butacas pequeñas Pierre sean animadas, jóvenes y con mucha personalidad.

Una funda de tejido de poliéster impermeable y transpirable permite que las butacas se mantengan en buen estado cuando no se utilizan y las protege de los agentes atmosféricos y de los efectos de la luz solar.

Kleine Sessel mit Sitzfläche von weicher und unregelmässiger Form, die in drei Grössen erhältlich sind. Die Rückenlehne ist aus gebogenem Metall in den Farben anodic bronze, matt brüniert, Weiss, Schwarz, Greige, Oxide, Silver Oxide, Desert Rock, während die vollständig abziehbaren Sitz- und Kissenbezüge in einer breiten Stoff- und Farbpalette, die speziell für die Verwendung im Freien entwickelt wurden, erhältlich sind. Die Möglichkeit, den Sitzbezug, den Rückenlehnenbezug und die Ausführung des Metalls frei zu kombinieren, macht die kleine Sessel Pierre lebendig, jung und mit grosser Persönlichkeit.

Ein Bezug aus wasserdichtem und atmungsaktivem Polyestergewebe ermöglicht, die Sessel bei Nichtgebrauch in gutem Zustand zu halten und schützt sie vor Witterungseinflüssen und vor den Auswirkungen von Sonnenlicht.

Fauteuils à la forme douce et irrégulière, disponibles en trois tailles. Le dossier est en métal courbé dans les finitions bronze anodique, bruni mat, blanc, noir, grège, oxyde, silver oxyde, desert rock, tandis que les revêtements de l'assise et des coussins sont entièrement déhoussables et disponibles dans une large gamme des tissus et des couleurs spécialement conçus pour une utilisation outdoor.

La possibilité de combiner librement le revêtement de l'assise, celui du dossier et la finition en métal rend les fauteuils Pierre vivants, jeunes et avec une grande personnalité. Une housse en polyester imperméable et respirante permet de les conserver au mieux quand ils ne sont pas utilisés et de les protéger des agents atmosphériques et des effets du soleil.

Кресла мягкой и неправильной формы доступны в трех размерах. Спинка выполнена из изогнутого металла с отделкой в анодированной бронзе, матовом воронении, белого, черного, серого цвета, оксида, серо-бежевый и оксид а чехлы на сиденья и подушки полностью снимаются и доступны в широком ассортименте тканей и цветов, специально разработанных для использования на открытом воздухе.

Возможность свободного комбинирования обивки сиденья, спинки и металлической отделки делает кресла Pierre живыми, современными и яркими. Водонепроницаемый и воздухопроницаемый чехол из полиэстера позволяет сохранить диван в лучшем виде, когда он не используется, и защитить его от атмосферных воздействий и воздействия солнечных лучей.

这一款迷你沙发形状柔软且不规则，有三种不同尺寸。椅背使用弧形金属制成，不同颜色和饰面搭配：哑光打磨、阳极青铜色、铁锈色、氧化银、沙漠岩石色、黑色、灰褐色、白色；底座以及靠垫外罩为可拆卸设计，有多种专为户外使用而研究设计的面料和颜色可供选择。可随意搭配的座椅外罩以及椅背颜色，使得Pierre迷你沙发尽显青春活泼，极具个性。

防水透气的聚酯罩可以保护沙发不受大气介质和阳光的影响，使其在闲置时保持最佳状态。



## PIERRE

design studio contromano

Divani imbottiti dalla forma irregolare con schienale curvato, avvolgente e morbido, imbottito e rivestito, come le sedute, in tessuto o pelle completamente sfoderabile. Abbinati ai tavolini e ai pouf della collezione omonima permettono di creare composizioni inedite e giocose, facilmente riconfigurabili. Sono realizzati con materiali idonei all'outdoor coperto: tele idrorepellenti, parti metalliche opportunamente trattate e una collezione di tessuti di rivestimento dedicata. Una cover in poliester impermeabile e traspirante permette di conservarli al meglio nei periodi di non utilizzo e proteggerli dagli agenti atmosferici e dagli effetti della luce solare.

Irregularly shaped upholstered sofas with a curved, comfortable and soft back, upholstered and covered, like the seats, in fully removable fabric or leather. In combination with the coffee tables and poufs of the collection of the same name, they create unusual, playful and easily and playful configurable compositions. They are made by using materials suitable for covered outdoor use: water-repellent canvas, properly treated metal parts and a devoted upholstery fabric collection. A waterproof and breathable polyester cover allows to preserve them when not in use and protect them from the weather and the effects of sunlight.

Sofás acolchados con una forma irregular, con respaldo curvado, envolvedor y mullido, acolchado y revestido, al igual que los asientos, en tela o piel totalmente desenfundable. Combinados con las mesas de centro y los pufs de la colección del mismo nombre, permiten crear composiciones insólitas y lúdicas configurables fácilmente. Están fabricados con materiales adecuados para su uso en exteriores cubiertos: telas repelentes al agua, piezas metálicas convenientemente tratadas y una colección específica de tejidos de tapicería. Una funda de poliéster impermeable y transpirable permite conservarlas perfectamente durante los periodos en que no se utilizan y protegerlos de las inclemencias del tiempo y de los efectos de la luz solar.

Unregelmäßig geformte Polstersofas mit geschwungener, gewölbter und weicher Rückenlehne, die genauso wie die Sitzfläche gepolstert und mit vollständig abziehbarem Stoff oder Leder bezogen ist. In Kombination mit den Couchtischen und Hockern der gleichnamigen Kollektion lassen sich originelle und verspielte Kompositionen schaffen, die sich problemlos umstellen lassen. Sie werden aus Materialien angefertigt, die für den Einsatz in überdachten Außenbereichen gedacht sind: wasserabweisendes

Gewebe, entsprechend behandelte Metallteile und eine spezifische Bezugsstoffkollektion. Eine wasserdichte und atmungsaktive Abdeckung aus Polyester sorgt dafür, dass sie auch bei Nichtgebrauch gut erhalten bleiben, und schützt sie vor Witterungseinflüssen und Sonneneinstrahlung.

Canapés rembourrés de forme irrégulière, avec un dossier incurvé, enveloppant et moelleux, rembourré et - comme les sièges - revêtu de tissu ou de cuir et entièrement déhoussable. Associés aux tables d'appoint et aux poufs de la collection du même nom, ils permettent de créer des compositions inédites et ludiques, facilement reconfigurables. Ils sont réalisés avec des matériaux adaptés à l'extérieur abrité : toiles hydrofuges, éléments métalliques opportunément traités et une collection spéciale de tissus de revêtement. Une housse en polyester imperméable et respirante permet de les conserver au mieux pendant les périodes d'inutilisation et de les protéger contre les intempéries et les rayons du soleil.

Мягкие диваны неправильной формы с изогнутыми, обволакивающими и мягкими спинками, со съёмным чехлом, как и сиденья, из ткани или кожи. В сочетании со столами и пуфами одноименной коллекции они позволяют создавать новые и игривые композиции, которые легко изменять. Они изготовлены из материалов, подходящих для использования на открытом воздухе под навесами: водоотталкивающие ткани, соответствующим образом обработанные металлические детали и специальная коллекция обивочных тканей. Водонепроницаемый и дышащий чехол из полиэстера позволяет хранить их наилучшим образом, когда они не используются, и защищает их от атмосферных воздействий и воздействия солнечных лучей.

多功能座椅系列，专为共享、舒适、随意轻松的空间打造。不规则形状的填充沙发搭配弯曲、舒适且柔软的椅背，椅背填充饱满，搭配可拆卸外罩，座椅同样搭配可拆卸布艺或皮革外罩。该系列沙发可搭配同系列小桌和蒲团，打造出独一无二、生动有趣的组合搭配，可随意摆放。该系列沙发由适用于户外的材料打造：防水织物、经过适当处理的金属部件和专门的外罩面料。防水透气的涤纶盖布使得沙发在闲置期间依然保存良好，避免其受到外部空气与光照损害。







Combinados con las mesitas de la colección homónima permiten realizar composiciones inéditas y divertidas, que pueden reconfigurarse fácilmente.  
Una funda de tejido de poliéster impermeable y transpirable permite que los pufs se mantengan en buen estado cuando no se utilizan y los protege de los agentes atmosféricos y de los efectos de la luz solar.

Puffs mit unebenen Formen, in verschiedenen Dimensionen. Polsterung und Bezug wurden speziell für die Verwendung im Freien entwickelt; der abziehbare Bezug, der in einer breiten Stoff- und Farbpalette erhältlich ist, ist mit sichtbaren Deckstichen angereichert, die ihre Form definieren. Sie passen zu den niedrigen Tischen derselben Sammlung und bilden zusammen mit ihnen einzigartige und verspielte Kompositionen, die sich leicht neu konfigurieren lassen.  
Ein Bezug aus wasserdichtem und atmungsaktivem Polyestergerewebe ermöglicht, die Puffs bei Nichtgebrauch in gutem Zustand zu halten und schützt sie vor Witterungseinflüssen und vor den Auswirkungen von Sonnenlicht.

Famille de poufs aux formes irrégulières, de différentes dimensions. Rembourrage et revêtement sont spécialement conçus pour une utilisation outdoor; le revêtement, dans une large gamme de tissus et de couleurs, est déhoussable et enrichi par des coutures à vue qui mettent en valeur l'arrondi.  
Associés aux tables basses de la même série, ils permettent de créer des compositions nouvelles et ludiques, facilement reconfigurables.  
Une housse en polyester imperméable et respirante permet de les conserver au mieux quand ils ne sont pas utilisés et de les protéger des agents atmosphériques et des effets du soleil.

Коллекция пухов неправильной формы, разных размеров. Навивка и обивка специально разработаны для использования на открытом воздухе; обивка из широкого ассортимента тканей и цветов съемная и украшена декоративной строчкой, подчеркивающей округлость пуфа. В сочетании с журнальными столиками той же серии они позволяют создавать новые игривые композиции, легко реконфигурируемые.  
Водонепроницаемый и воздухопроницаемый чехол из полиэстера позволяет сохранить диван в лучшем виде, когда он не используется, и защитить его от атмосферных воздействий и воздействия солнечных лучей.

蒲团系列，形状不规则，有多种尺寸可供选择。垫料和外罩专为户外使用而研究设计；外罩有多种不同面料和颜色可供选择，可拆卸，表面明显可见的粗缝线突出了产品整体的圆润感。搭配同系列茶几可打造出新颖而有趣的组合，同时便于重新组合。  
防水透气的聚酯罩可以保护沙发凳不受大气介质和阳光的影响，使其在闲置时保持最佳状态。

## PIERRE

design studio contromano

Famiglia di pouf, dalle forme irregolari, in diverse misure. Imbottitura e rivestimento sono appositamente studiati per l'utilizzo outdoor; il rivestimento, in una vasta gamma di tessuti e colori, è sfoderabile e arricchito da cuciture a vista che mettono in risalto la rotondità.  
Abbinati ai tavolini della stessa serie permettono di creare composizioni inedite e giocose, facilmente riconfigurabili.  
Una cover in poliester impermeabile e traspirante permette di conservarli al meglio nei periodi di non utilizzo e proteggerli dagli agenti atmosferici e dagli effetti della luce solare.

Collection of poufs with uneven forms, in different dimensions. The padding and cover were specifically designed for outdoor use; the cover, available in a wide range of fabrics and colours, is totally removable and enriched with visible topstiches that define their rounded shape.  
Combined with the coffee tables of the same series they create unique and playful compositions that can be easily arranged and rearranged.  
A cover in waterproof and breathable polyester fabric allows the poufs to be kept in good conditions when not in use and it protects them from atmospheric agents and from the effects of sunlight.

Colección de pufs con formas irregulares, en diferentes medidas. Acolchado y revestimiento han sido especialmente diseñados para el uso en el exterior; el revestimiento, en una amplia gama de tejidos y colores, es desenfundable y enriquecido por costuras a la vista que exaltan la línea redonda.





Metallische runden Couch- bzw. Beistelltische in verschiedenen Maßen und in verschiedenen Ausführungen, die die Verwendung im Freien ermöglichen: anodische Bronze, matt gebrüht, Weiß, Schwarz und Graue.  
Das gebogene Untergestell und die verschiedenen Höhen wurden im Detail studiert, damit sie besser neben die Sitzpuffs der gleichen Kollektion gestellt werden können, um neuartige und lustige Kompositionen zu schaffen, die jedes Mal anders ausfallen. Ein Bezug aus wasserdichtem und atmungsaktivem Polyestergewebe ermöglicht, die Tische bei Nichtgebrauch in gutem Zustand zu halten und schützt sie vor Witterungseinflüssen und vor den Auswirkungen von Sonnenlicht.

Petites tables rondes en métal de différentes tailles et finitions pour l'extérieur: anodique bronze, bruni mat, blanc, noir et grège.  
Les courbures de la base et les différentes hauteurs sont soigneusement étudiées pour les rapprocher les unes avec les autres et avec les poufs du même nom, pour créer des nouvelles compositions ludiques et toujours différentes.  
Une housse en polyester imperméable et respirante permet de les conserver au mieux quand ils ne sont pas utilisés et de les protéger des agents atmosphériques et des effets du soleil.

Круглые металлические кофейные столики разных размеров и отделки для использования на улице: анодированная бронза, матовое воронение, белый, черный, бежевый.  
Изгибы основания и разная высота предназначены для сочетания друг с другом и с одноименным пуфом для создания оригинальных, игривых и всегда разных композиций.  
Водонепроницаемый и воздухопроницаемый чехол из полиэстера позволяет сохранить диван в лучшем виде, когда он не используется, и защитить его от атмосферных воздействий и воздействия солнечных лучей.

不同尺寸和表面处理的圆形金属咖啡桌，适合户外使用：青铜色、哑光打磨、白色、黑色、灰色。  
底座弧度和高度的不同使得不同尺寸的茶几可以互相组合，并与同系列的沙发凳搭配，打造新颖有趣且不尽相同的组合。  
防水透气的聚酯罩可以保护茶几不受大气介质和阳光的影响，使其在闲置时保持最佳状态。

Tavolini rotondi in metallo in differenti misure e in finiture che ne permettono l'utilizzo outdoor: anodica bronza, brunito opaco, bianco, nero, greige.  
Le curvature del basamento e le diverse altezze sono studiate per renderli accostabili tra loro e agli omonimi pouf, per creare composizioni inedite, giocose e sempre differenti.  
Una cover in poliestere impermeabile e traspirante permette di conservarli al meglio nei periodi di non utilizzo e proteggerli dagli agenti atmosferici e dagli effetti della luce solare.

Metal round coffee tables in different sizes and finishes that allow them to be used outdoors: anodic bronze, matt burnished, white, black, greige.  
The curved base and the variety of heights are carefully studied to allow them to lie close to each other and to the poufs of the same collection, creating original and playful compositions that are never the same.

A cover in waterproof and breathable polyester fabric allows the coffee tables to be kept in good conditions when not in use and it protects them from atmospheric agents and from the effects of sunlight.

Mesitas redondas en medidas diferentes, con acabados que permiten el uso en el exterior: anodica bronce, bruñido mate, blanco, negro y greige.  
La base curva y las alturas diferentes han sido estudiadas para poderlas acercar más fácilmente entre sí y también a los pufs de la misma colección para crear composiciones inéditas, divertidas y siempre diferentes.  
Una funda de tejido de poliéster impermeable y transpirable permite que las mesitas se mantengan en buen estado cuando no se utilizan y las protege de los agentes atmosféricos y de los efectos de la luz solar.

## PIERRE

design studio contromano



informazioni tecniche  
technical information  
información técnica  
technische Angaben  
informations techniques  
ТЕХНИЧЕСКАЯ ИНФОРМАЦИЯ  
技术信息

LETTI MATRIMONIALI  
 DOUBLE BEDS  
 CAMAS MATRIMONIALES  
 EHEBETTEN  
 LITS DOUBLES  
 ДВУСПАЛЬНЫЕ КРОВАТИ



AMAL 112



ANGLE 114



ANGLE 114



NOTTURNO 2 164



NOTTURNO 2 164



NOTTURNO SHABBY CHIC 168



SOMMIER 172



ATELIERM 116



BAIA 120



GAUDÍ 124



GENTLEMAN 130



SOMMIER MANDARINE 176



TADA0 178



TAORMINA 182



YUNA 184



GENTLEMAN 130



ICON 134



IKO 138



KOI 140

LETTI SINGOLI  
 SINGLE BEDS  
 CAMAS INDIVIDUALES  
 EINZELBETTEN  
 LITS INDIVIDUELS  
 ОДНОСПАЛЬНЫЕ КРОВАТИ



GAUDÍ 124



MAGNOLIA 142



MERKURIO 148



MAGNOLIA 142



MAJAL 144



MAJAL 144



MERKURIO 148



NATHALIE 106



NOTTURNO 158



NOTTURNO 2 164



NOTTURNO 2 164



MYPLACE 152



NATHALIE 106



NEW BOND 156



NOTTURNO 158



NOTTURNO SHABBY CHIC 168



SOMMIER 172



TADA0 178

LETTI TRASFORMABILI  
 TRANSFORMABLE BEDS  
 CAMAS TRANSFORMABLES  
 WANDELBARE BETTEN  
 LITS TRANSFORMABLES  
 КРОВАТИ-ТРАНСФОРМЕРЫ



BISS 190



FOGLIO 286



GAUDÍ 294



GAUDÍ 288



CÉLINE 194



CÉLINE 194



GAUDÍ 290



GAUDÍ 292



GENTLEMAN 298



DUETTO 200



PIAZZADUOMO 208



GENTLEMAN 300



GENTLEMAN 302



GENTLEMAN 303



IKO 304

COMPLEMENTI  
 FURNITURE ACCESSORIES  
 ACCESORIOS  
 ENRICHTUNGSAZZESSOIRES  
 COMPLÉMENTS  
 АКЦЕССУАРЫ



ANGLE 274



ARI 276



IKO 306



IKO 308



IKO 310



JUTA 314



CONDOTTI 278



FOGLIO 280



FOGLIO 282



JUTA 312



LILIA 316



LOTUS 318



LUCKY 320



MOON 322



NEW BOND 324



PIERRE 328

COLLEZIONE OUTDOOR  
OUTDOOR COLLECTION  
COLECCIÓN OUTDOOR  
OUTDOOR-KOLLEKTION  
COLLECTION OUTDOOR  
КОЛЛЕКЦИЯ OUTDOOR



FIOCCO 346



FLORA 352



PIERRE 328



PIERRE 330



GAUDÍ 354



GAUDÍ 356



GAUDÍ 358



PIERRE 332



PIERRE SHELL 326



PIERRE 326



PIERRE SHELL 362



PIERRE 364



QUARTETTO 334



SERVOMUTO 336



SPLENDOR 338



PIERRE 366



VICTORIA 340



YARI 342



PIERRE 368

DIVANI E POLTRONE  
 SOFAS AND ARMCHAIRS  
 SOFAS Y SILLONES  
 SOFA UND SESSEL  
 CANAPÉS ET FAUTEUILS  
 ДИВАНЫ И КРЕСЛА



BINARIO

214



MYPLACE

256



DOZE - DOZE FLAT

220



FIOCCO

228



OLIVIER

262



FLORA

238



GAUDÍ

240



SOFTBENCH

270



ICON



246



MADAME BUTTERFLY

252

LETTI  
BEDS  
CAMAS  
BETT  
LITS  
КРОВАТИ

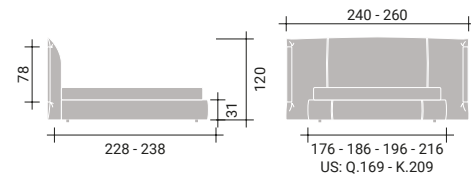

AMAL

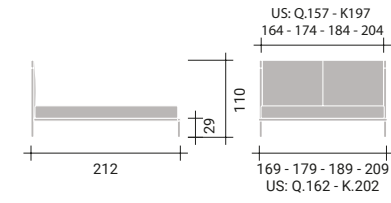

IKO

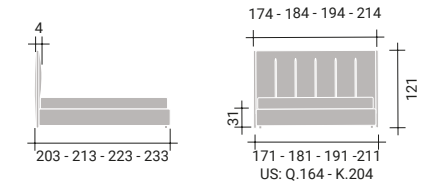

K01

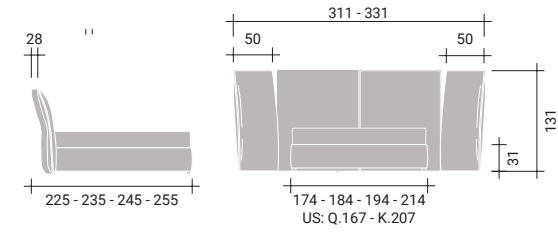

ANGLE

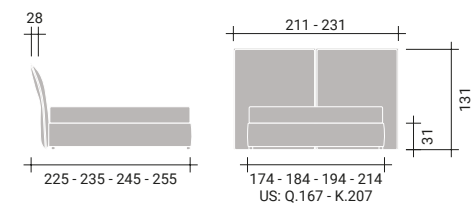

ANGLE

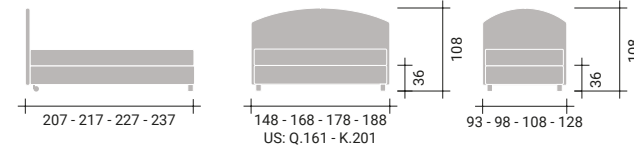

MAGNOLIA

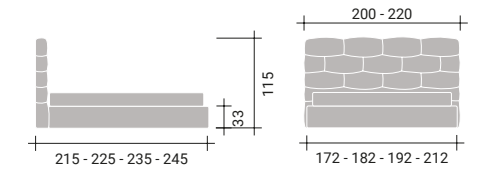

MAJAL

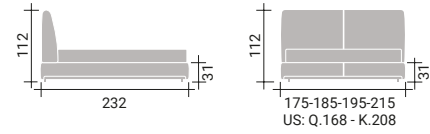

ATELIERM

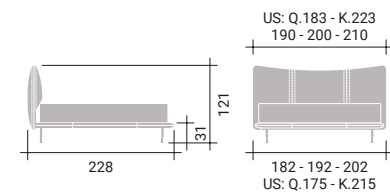

BAIA

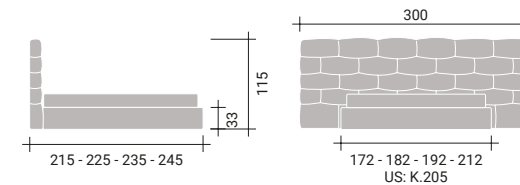

MAJAL

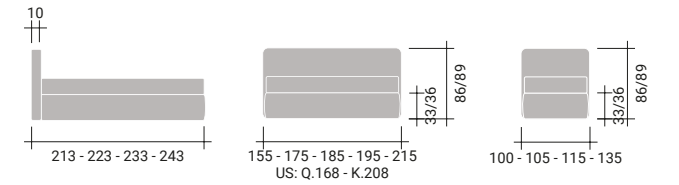

MERKURIO

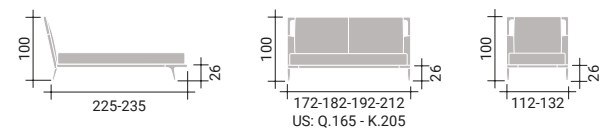

GAUDÍ

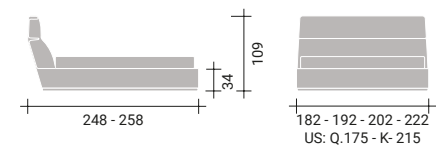

GENTLEMAN

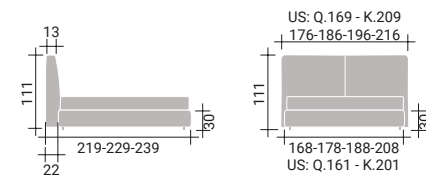

MYPLACE

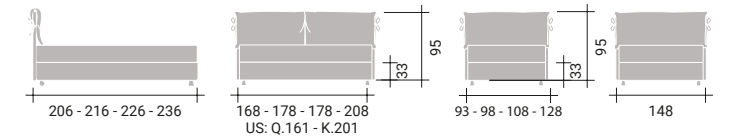

NATHALIE

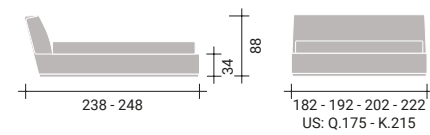

GENTLEMAN

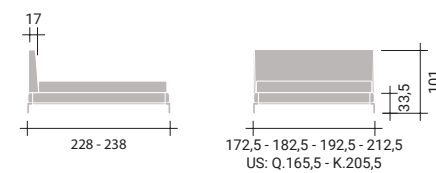

ICON

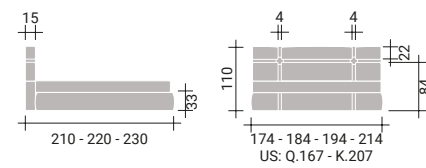

NEW BOND

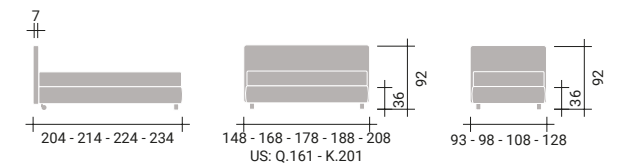

NOTTURNO



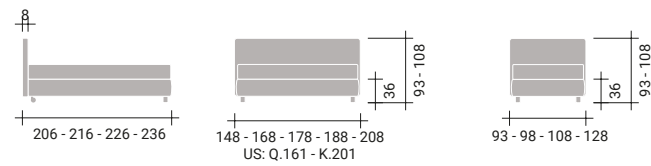

NOTTURNO 2

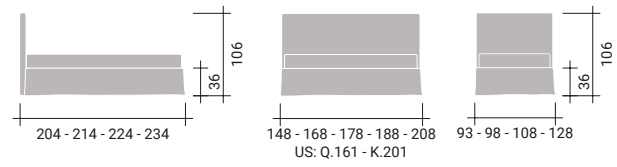

NOTTURNO  
SHABBY CHIC

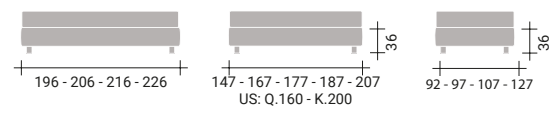

SOMMIER

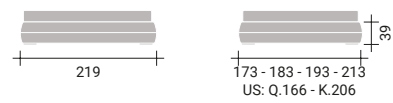

SOMMIER  
MANDARINE

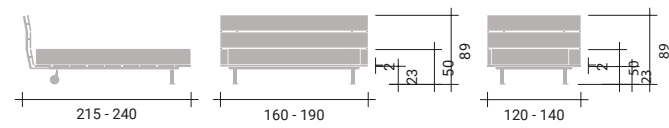

TADA0

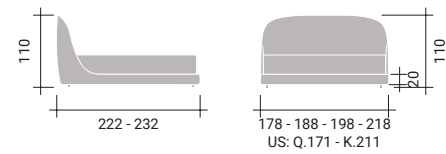

TAORMINA

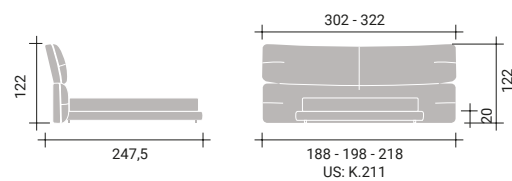

YUNA

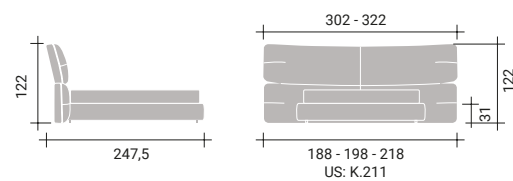

LETTI TRASFORMABILI  
TRANSFORMABLE BEDS  
CAMAS TRANSFORMABLES  
WANDELBARE BETTEN  
TRANSFORMABLES  
КРОВАТИ-ТРАНСФОРМЕРЫ

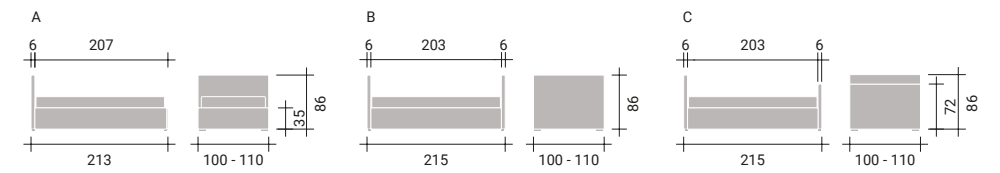

BISS

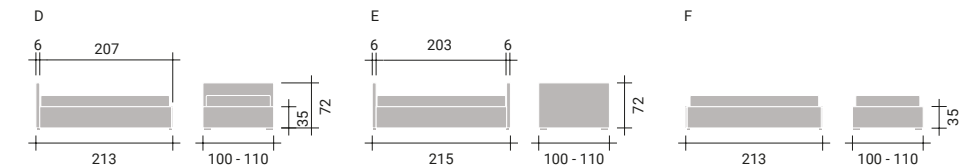

BISS

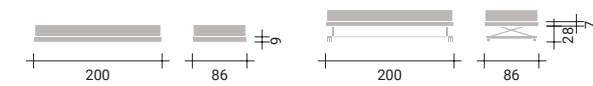

BISS

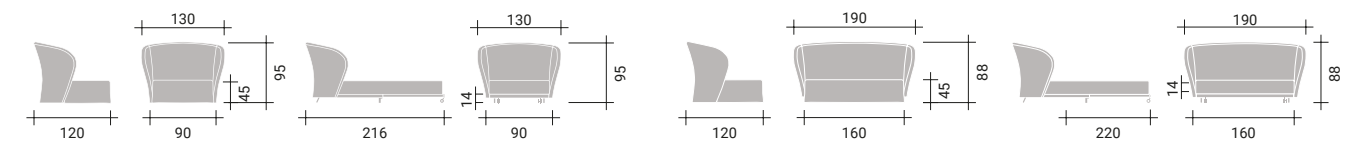

CÉLINE

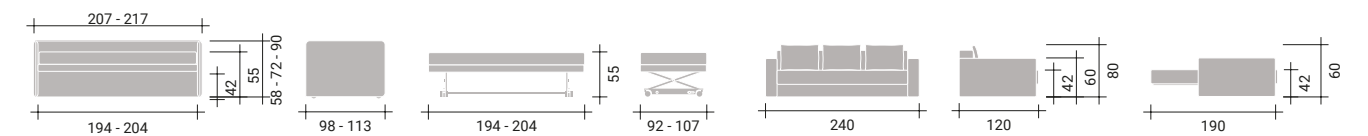

DUE TIO

PIAZZADUOMO

COMPLEMENTI  
 FURNITURE ACCESSORIES  
 ACCESORIOS  
 ENRICHUNGSAZCESSOIRES  
 COMPLÉMENTS  
 АКЦЕССУАРИ

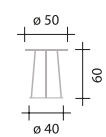

ANGLE

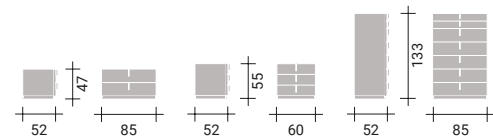

ARI

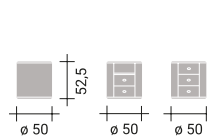

CONDOTTI

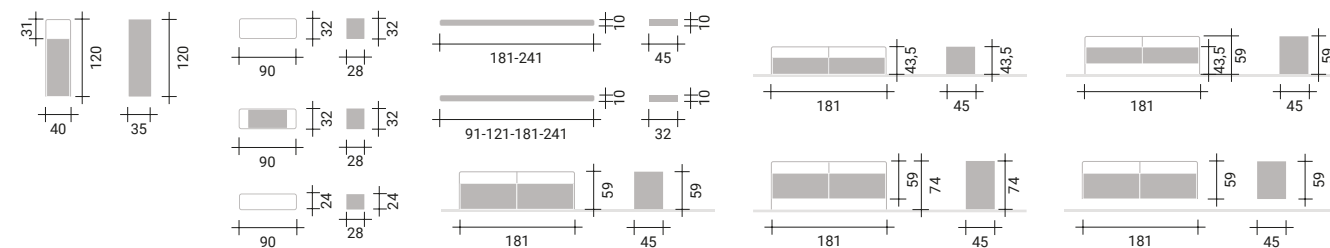

FOGLIO

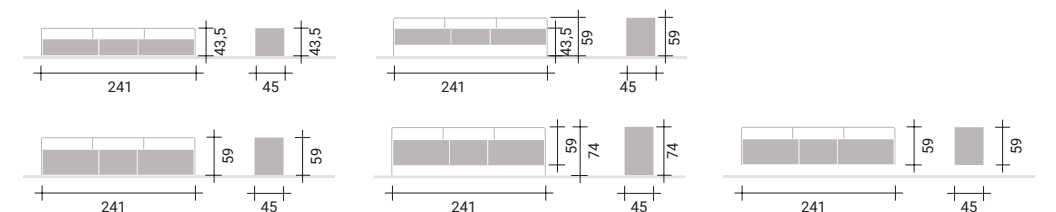

FOGLIO

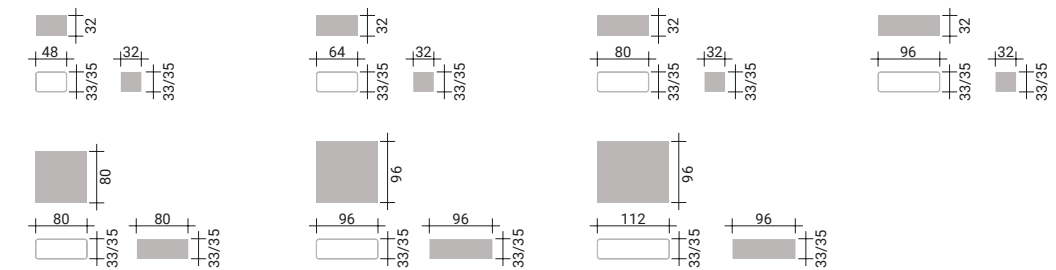

FOGLIO

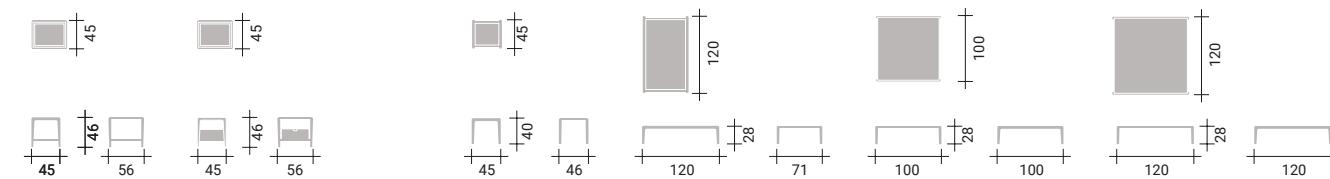

GAUDÍ

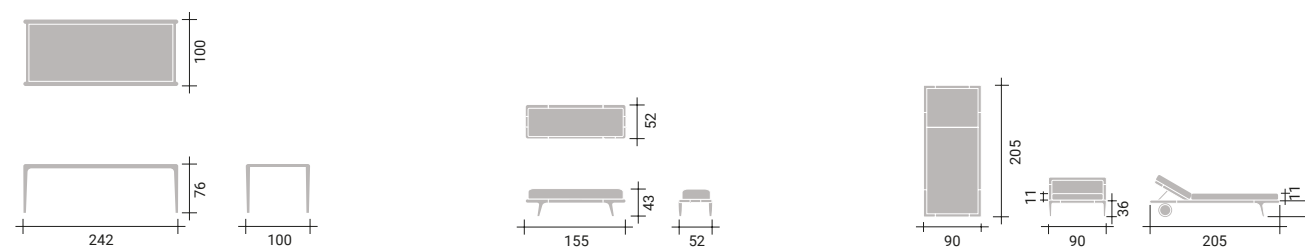

GAUDÍ

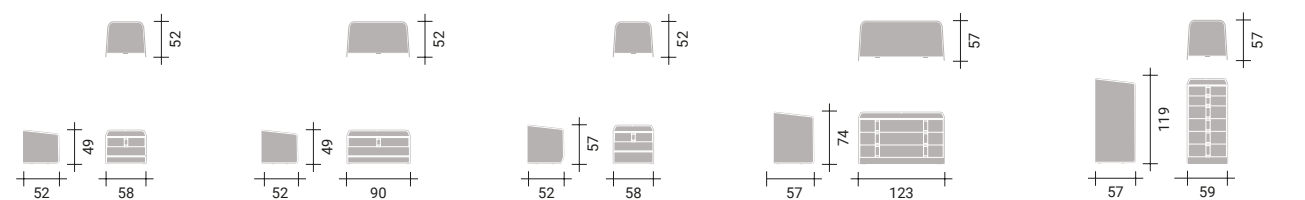

GENTLEMAN

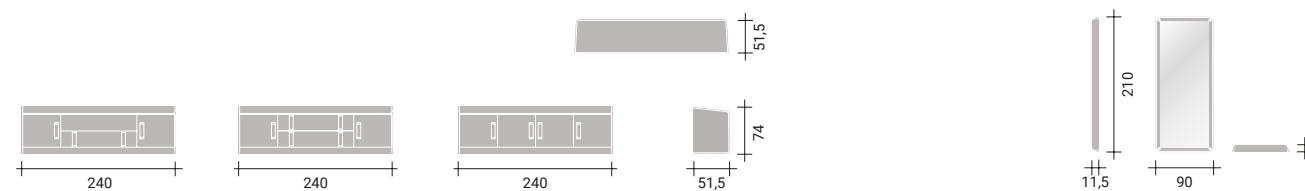

GENTLEMAN

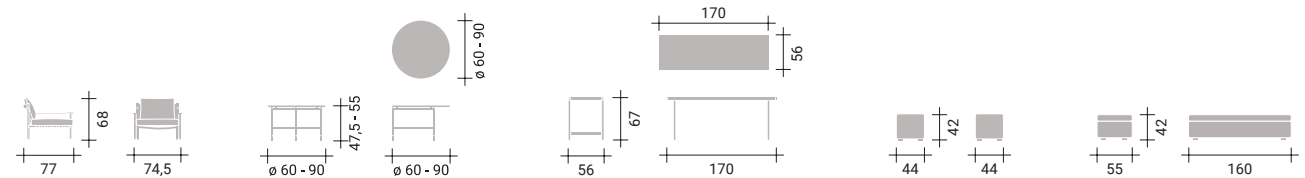

IKO

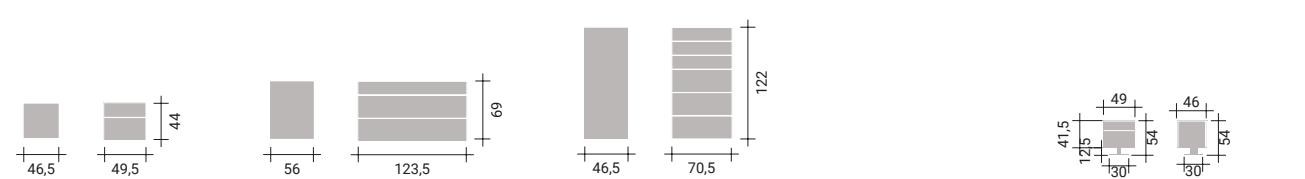

JUTA

JUTA

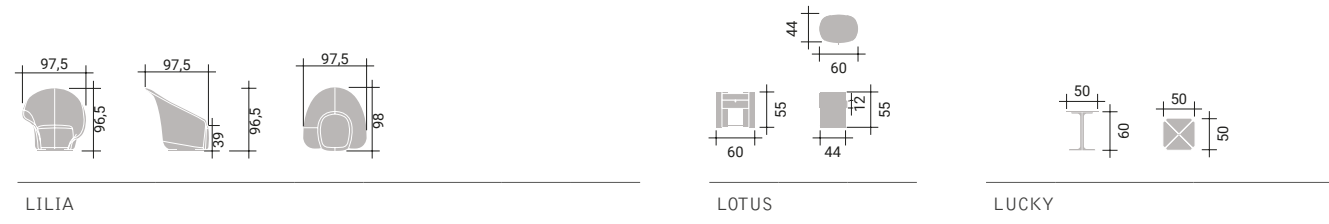

LILIA

LOTUS

LUCKY

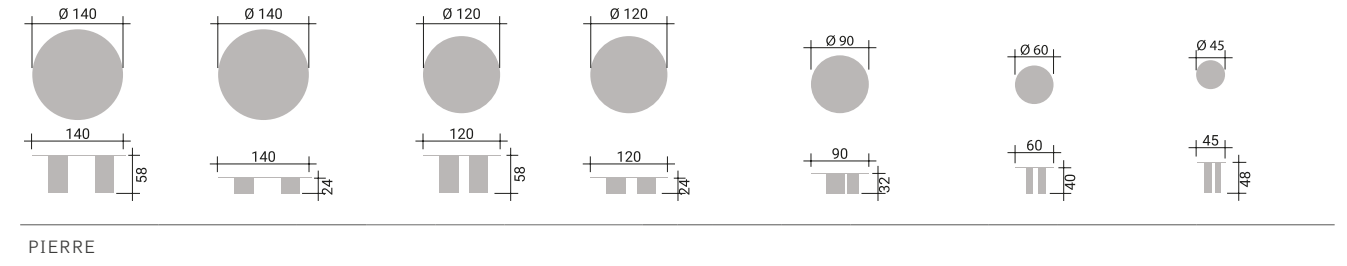

PIERRE

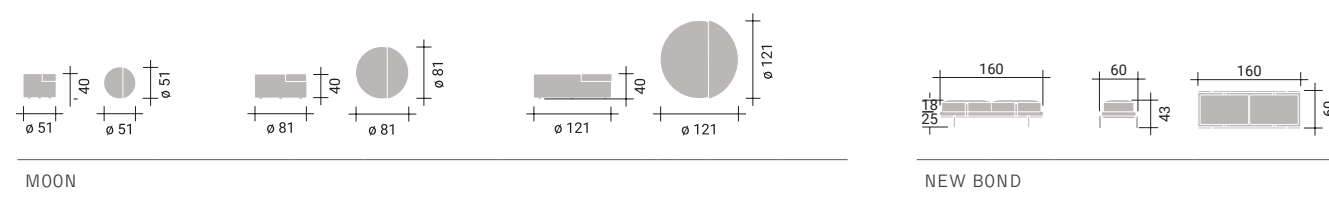

MOON

NEW BOND

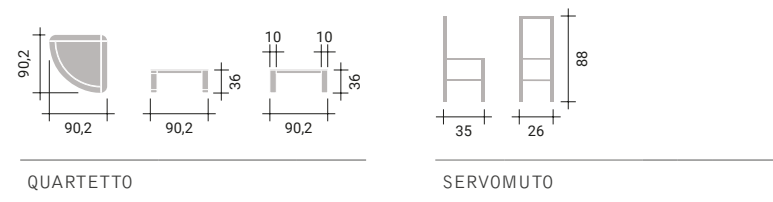

QUARTETTO

SERVOMUTO

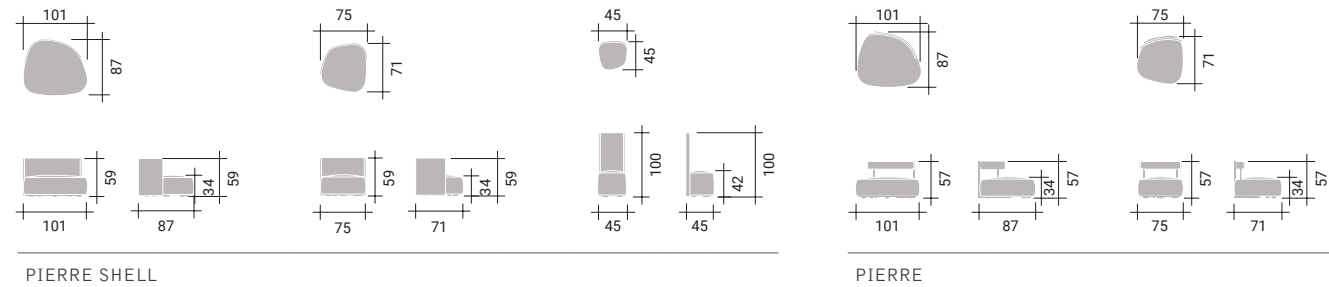

PIERRE SHELL

PIERRE

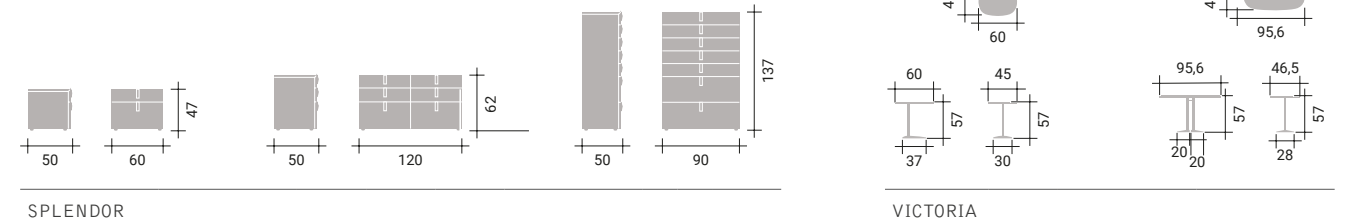

SPLENDOR

VICTORIA

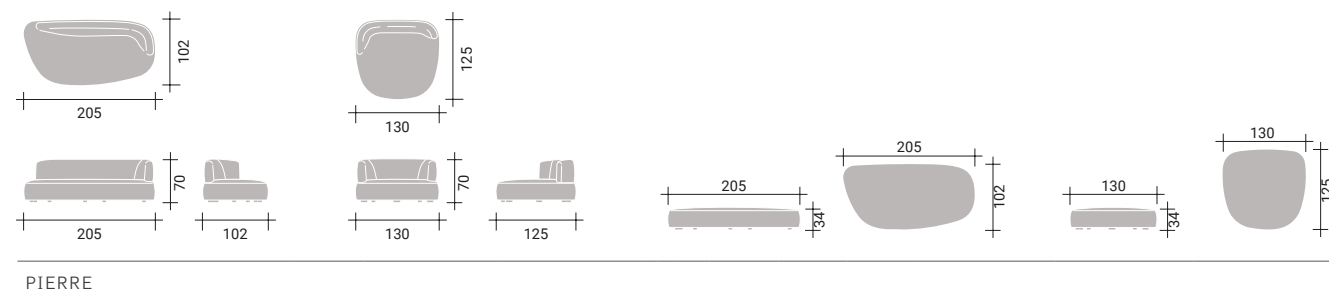

PIERRE

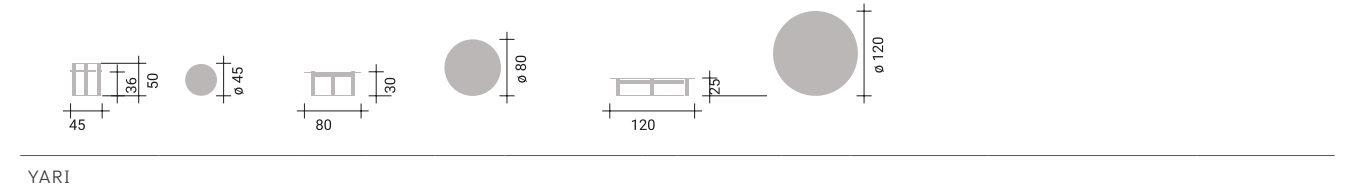

YARI

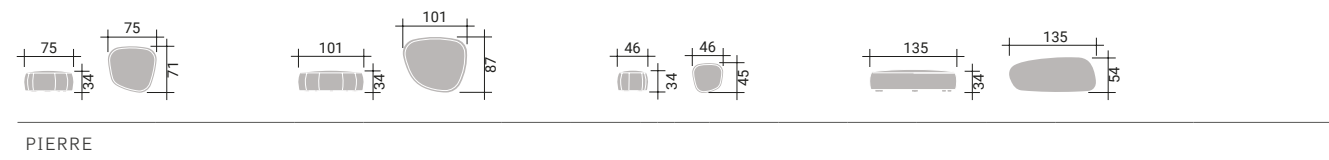

PIERRE

DIVANI E POLTRONE  
 SOFAS AND ARMCHAIRS  
 SOFAS Y SILLONES  
 SOFA UND SESSEL  
 CANAPÉS ET FAUTEUILS  
 ДИВАНЫ И КРЕСЛА

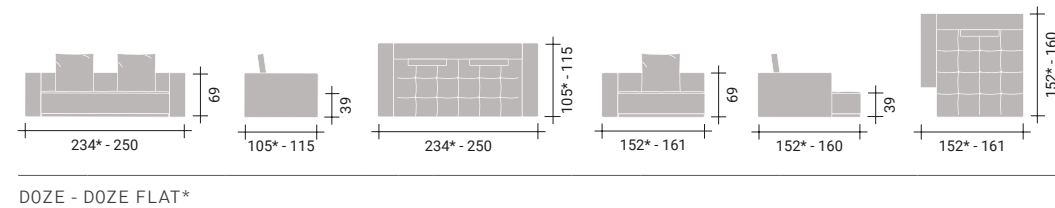

DOZE - DOZE FLAT\*

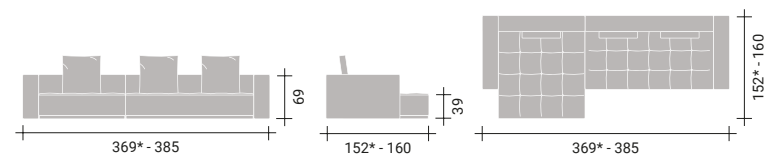

DOZE - DOZE FLAT\*

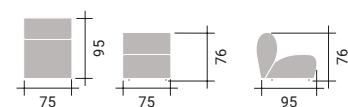

FLORA

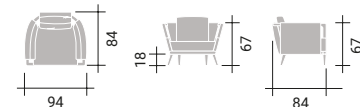
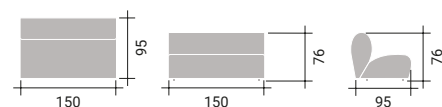

GAUDÍ

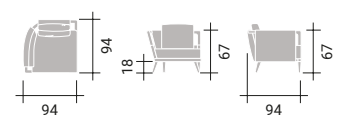

GAUDÍ

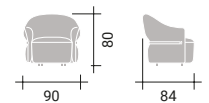
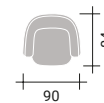
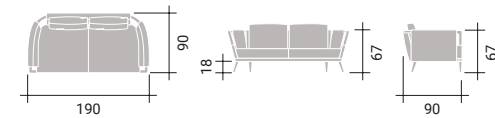
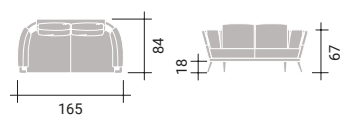

MADAME BUTTERFLY

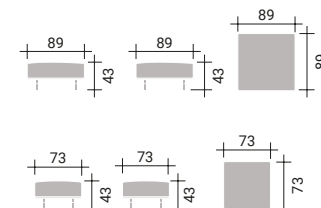

BINARIO POUF

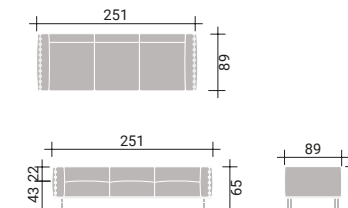

BINARIO A

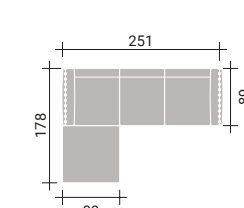

BINARIO B

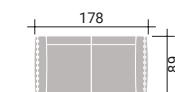

BINARIO C

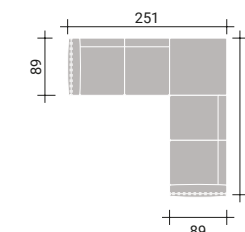

BINARIO D

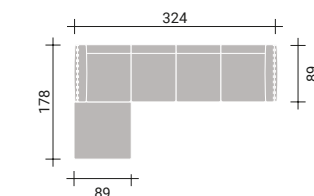

BINARIO D1

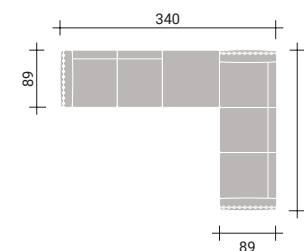

BINARIO E

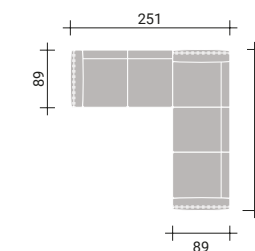

BINARIO F

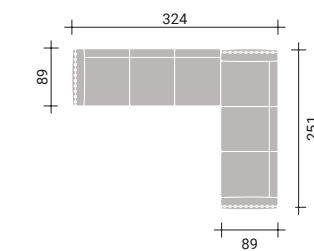

BINARIO G

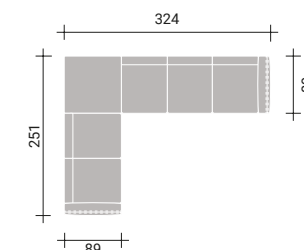

BINARIO H1

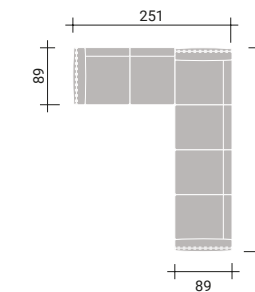

BINARIO I

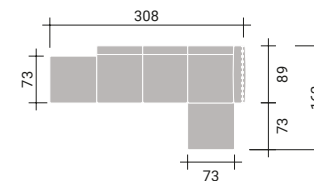

BINARIO L

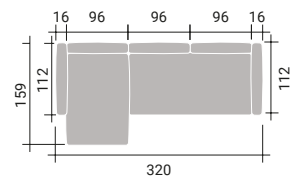

FIOCCO FI05

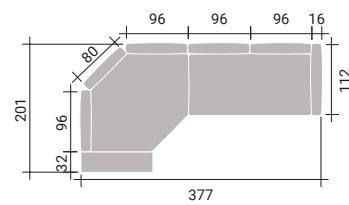

FIOCCO FI07

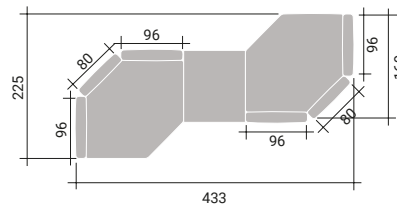

FIOCCO FI10

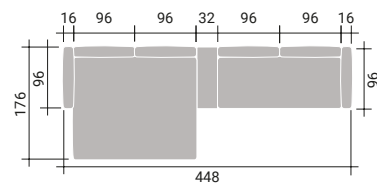

FIOCCO FI11

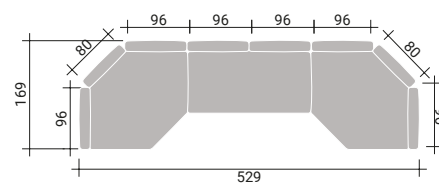

FIOCCO FI12

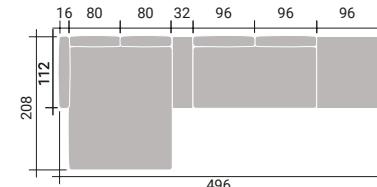

FIOCCO FI28

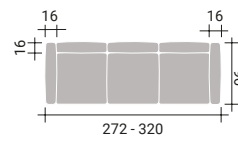

FIOCCO B / D

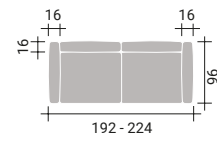

FIOCCO A / C

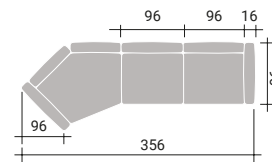

FIOCCO G

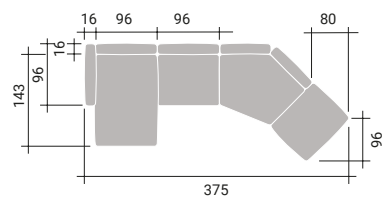

FIOCCO I

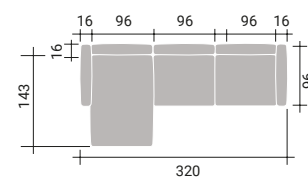

FIOCCO M

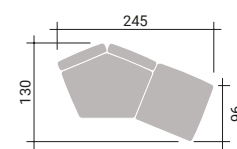

FIOCCO P



ICON

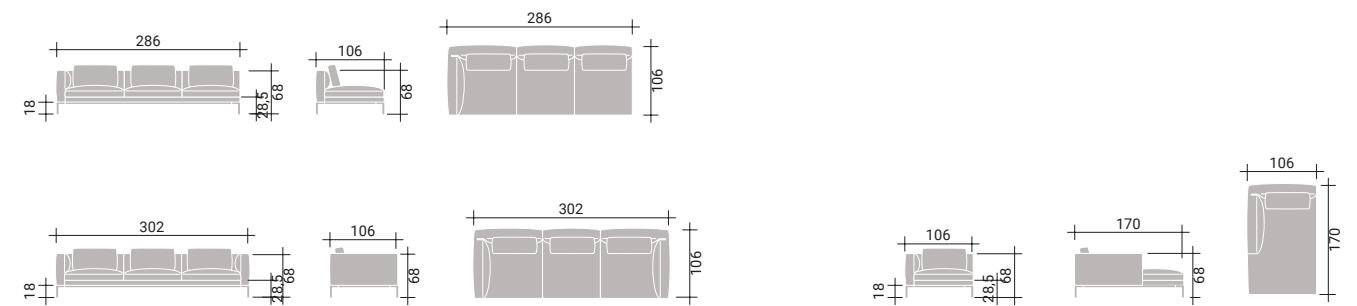

ICON

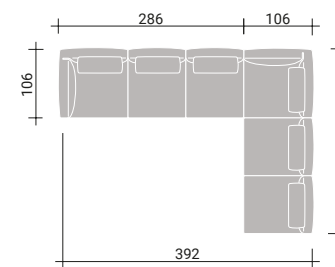

ICON

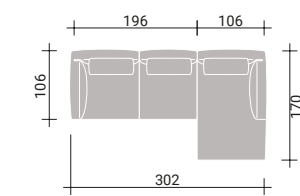

ICON A

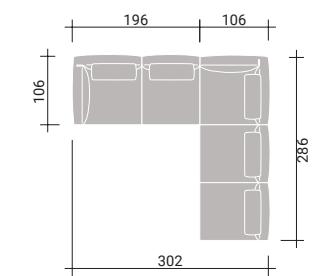

ICON B

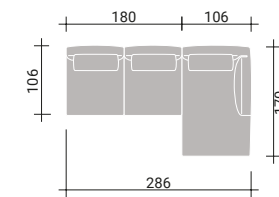

ICON C

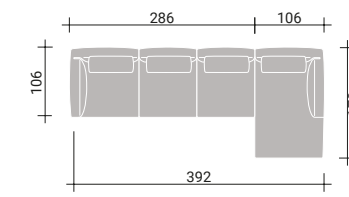

ICON D

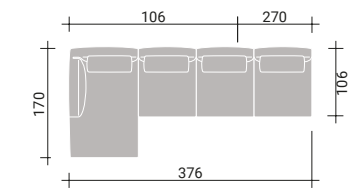

ICON E

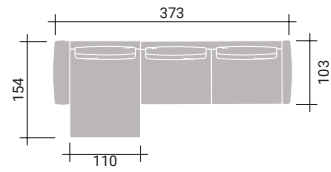

MYPLACE A1

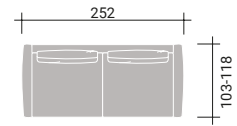

MYPLACE B2\_p86 / B2\_p100

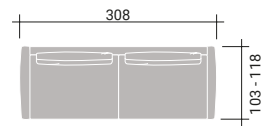

MYPLACE B3\_p86 / B3\_p100

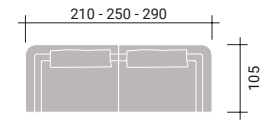

OLIVIER A/B/C

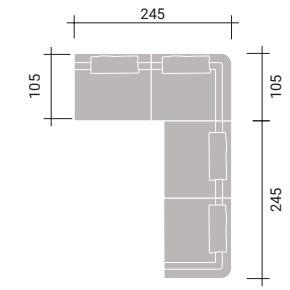

OLIVIER E

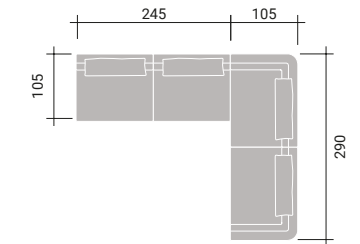

OLIVIER F2

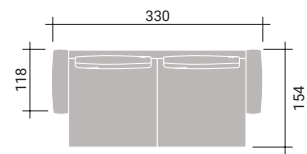

MYPLACE B4\_p138

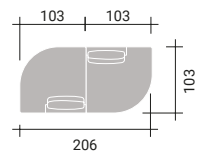

MYPLACE L

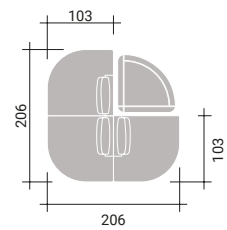

MYPLACE M

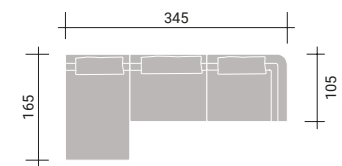

OLIVIER N

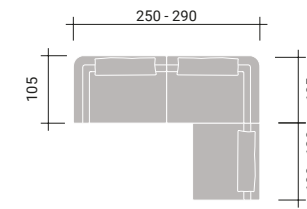

OLIVIER H/I

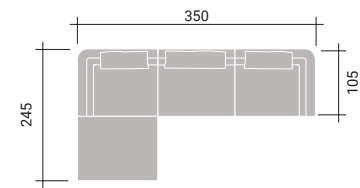

OLIVIER M

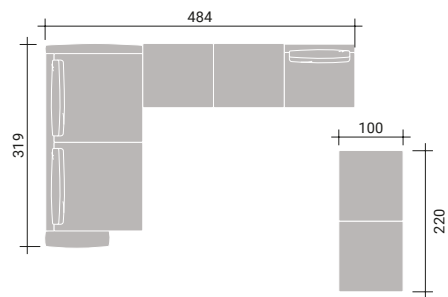

MYPLACE C



MYPLACE E

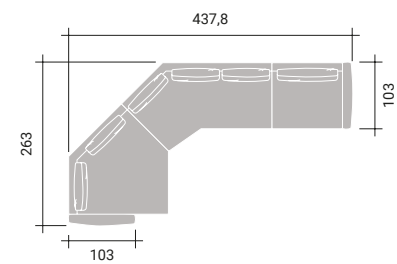

MYPLACE H

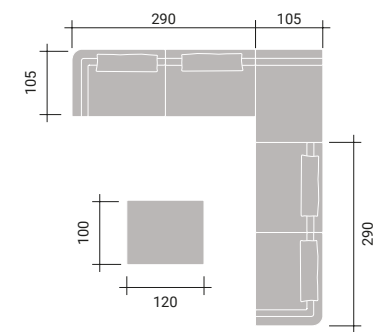

OLIVIER G2

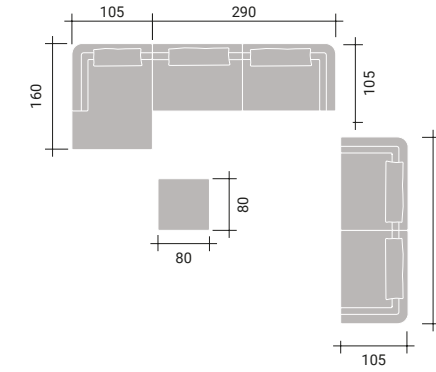

OLIVIER O2

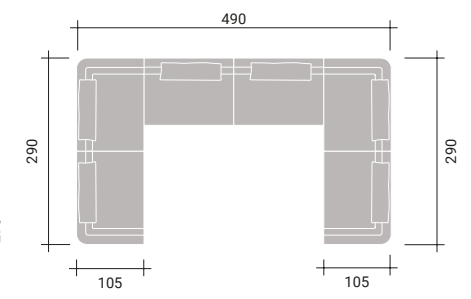

OLIVIER U1

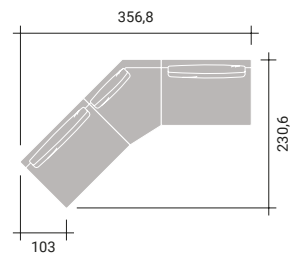

MYPLACE I

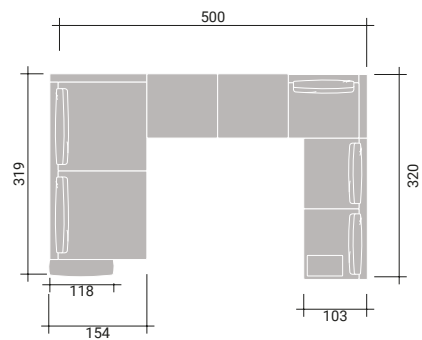

MYPLACE U1

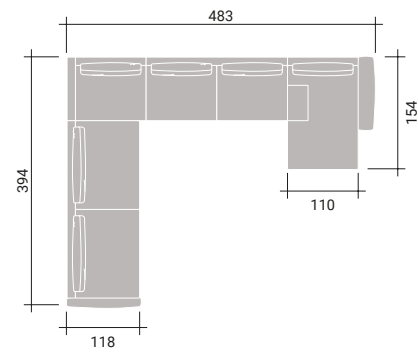

MYPLACE U2

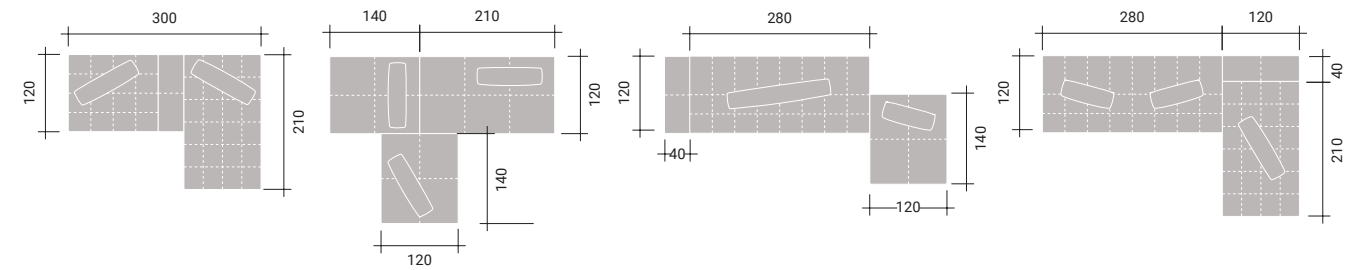

SOFTBENCH

MARMO - MARBLE - MÁRMOL - MARMORPLATTE - MARBRE - МРАМОР



**N070**  
ARABESCO  
ARABESCO  
ARABESCO  
ARABESCO  
ARABESCO



**N060**  
BIANCO DI CARRARA LUCIDO  
POLISHED CARRARA WHITE  
CARRARA BLANCO BRILLO  
CARRARA WEISS POLIERT  
CARRARA BLANC BRILLANT



**N063**  
OROBICO GRIGIO SPAZZOLATO OPACO  
MATT BRUSHED OROBICO GREY  
OROBICO GRIS CEPILLADO MATE  
OROBICO GRAU MATT GEBÜRSTET  
OROBICO GRIS BROSSÉ MAT

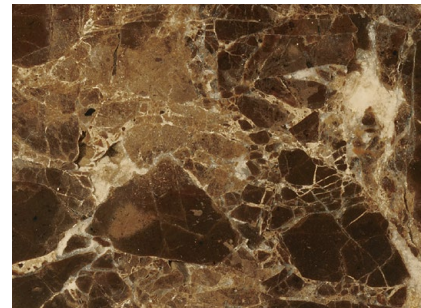

**N064**  
EMPERADOR LUCIDO  
POLISHED EMPERADOR  
EMPERADOR BRILLO  
EMPERADOR POLIERT  
EMPERADOR BRILLANT



**N068**  
SILK GEORGETTE LUCIDO  
POLISHED SILK GEORGETTE  
SILK GEORGETTE BRILLO  
SILK GEORGETTE POLIERT  
SILK GEORGETTE BRILLANT



**N057**  
IMPERO ROMANO LUCIDO  
POLISHED IMPERO ROMANO  
IMPERO ROMANO BRILLO  
IMPERO ROMANO POLIERT  
IMPERO ROMANO BRILLANT

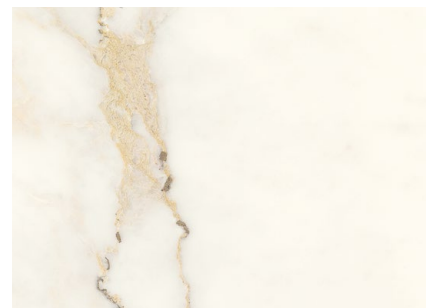

**N067**  
CALACATTA ORO LUCIDO  
POLISHED CALACATTA GOLD  
CALACATTA ORO BRILLO  
CALACATTA GOLD POLIERT  
CALACATTA OR BRILLANT

LEGNO - WOOD - MADERA - HOLZ - BOIS - ОТДЕЛКИ ДЕРЕВА



**N081**  
ROVERE TINTO CAFFÈ  
COFFEE-BROWN OAK  
ROBLE TEÑIDO CAFÉ  
EICHE KAFFEE MATT  
CHÈNE CAFÉ MAT

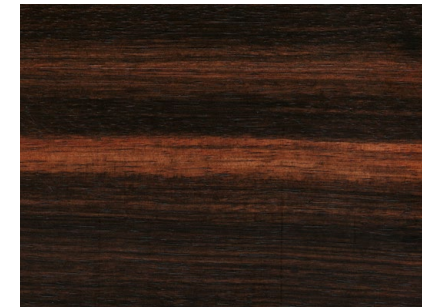

**N089**  
EBANO OPACO  
MATT EBONY  
ÉBANO MATE  
EBENHOLZ MATT  
ÈBÈNE MAT



**N096**  
IROKO NATURAL  
NATURAL IROKO  
IROKO NATURAL  
IROKO NATURAL  
IROKO NATURAL



**N095**  
IROKO TINTO CAFFÈ  
IROKO COFFEE-BROWN  
IROKO TEÑIDO CAFÉ  
IROKO KAFFEEFARBEN GEBEIZT  
IROKO TEINT CAFÉ



**N074**  
FRASSINO NATURALE  
NATURAL ASH  
FRESNO NATURAL  
ESCHE NATUR  
FRÈNE NATUREL

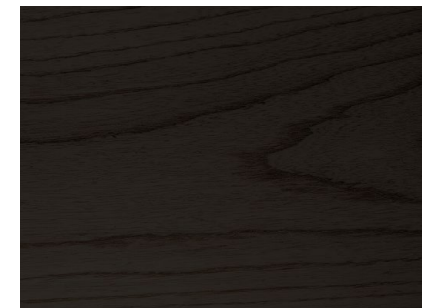

**N076**  
FRASSINO TINTO CAFFÈ  
COFFEE-BROWN STAINED ASH  
FRESNO TEÑIDO CAFÉ  
ESCHE KAFFEE GEBEIZT  
FRÈNE TEINT CAFÉ

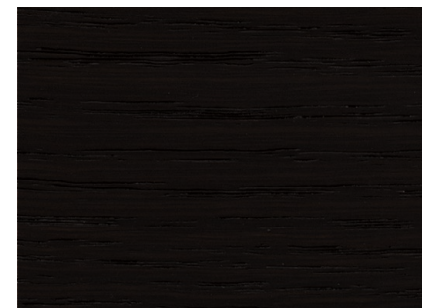

**N077**  
FRASSINO TINTO NERO  
BLACK-STAINED ASH  
FRESNO TEÑIDO NEGRO  
ESCHE SCHWARZ GEBEIZT  
FRÈNE TEINT NOIR

FINITURE LACCATE - LACQUERED FINISHES - ACABADOS LACADOS - LACKIERTE AUSFÜHRUNGEN  
 FINITIONS LAQUÉES - ЛАКИРОВАННЫЕ ОТДЕЛКИ

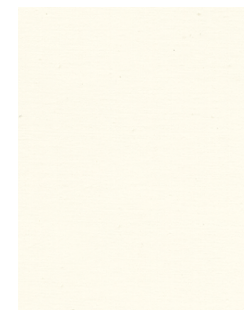

**0012**  
 LACCATO OPACO BIANCO  
 MATT LACQUERED WHITE  
 LACADO MATE BLANCO  
 MATT LACKIERT WEISS  
 LAQUÉ MAT BLANC

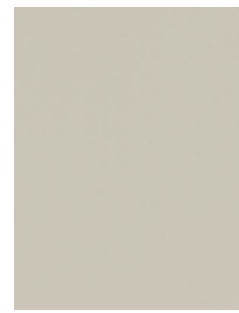

**1001**  
 LACCATO OPACO GREIGE  
 MATT LACQUERED GREIGE  
 LACADO MATE GREIGE  
 MATT LACKIERT GREIGE  
 LAQUÉ MAT GREIGE



**0014**  
 LACCATO OPACO SABBIA  
 MATT LACQUERED SAND  
 LACADO MATE ARENA  
 MATT LACKIERT SAND  
 LAQUÉ MAT SABLE

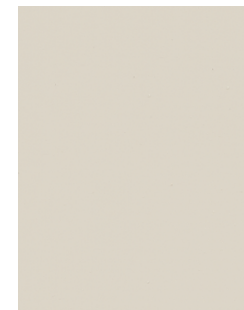

**000C**  
 LACCATO OPACO CORDA  
 MATT LACQUERED ROPE  
 BEIGE  
 LACADO MATE CUERDA  
 MATT LACKIERT SEILBEIGE  
 LAQUÉ MAT CORDE

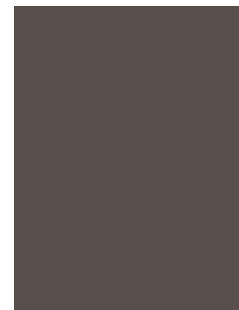

**000P**  
 LACCATO OPACO PIOMBO  
 MATT LACQUERED  
 LEAD-GREY  
 LACADO MATE GRIS PLOMO  
 MATT LACKIERT BLEIGRAU  
 LAQUÉ MAT GRIS PLOMB



**0021**  
 LACCATO OPACO BRONZO  
 MATT LACQUERED BRONZE  
 LACADO MATE BRONCE  
 MATT LACKIERT BRONZE  
 LAQUÉ MAT BRONZE



**0024**  
 LACCATO OPACO GRIGIO  
 MATT LACQUERED GREY  
 LACADO MATE GRIS  
 MATT LACKIERT GRAU  
 LAQUÉ MAT GRIS

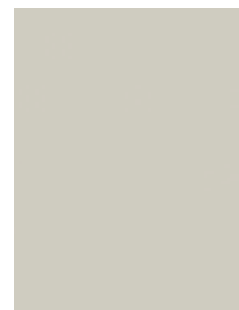

**0018**  
 LACCATO LUCIDO CREMA  
 GLOSSY CREAM LACQUERED  
 LACADO CREMA BRILLANTE  
 GLÄNZEND CREME  
 LACKIERT  
 LAQUÉ CRÈME BRILLANT

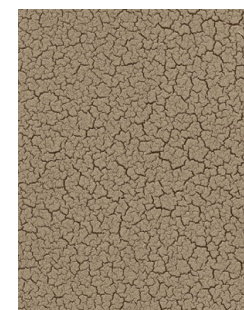

**N082**  
 LACCATO OPACO GALUCHAT  
 DESERTO  
 MATT LACQUERED  
 GALUCHAT DESERTO  
 LACADO MATE GALUCHAT  
 DESERTO  
 MATT LACKIERT GALUCHAT  
 DESERTO  
 LAQUÉ MAT GALUCHAT  
 DESERTO

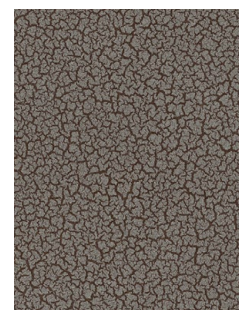

**N083**  
 LACCATO OPACO GALUCHAT  
 LAGUNA  
 MATT LACQUERED  
 GALUCHAT LAGUNA  
 LACADO MATE GALUCHAT  
 LAGUNA  
 MATT LACKIERT GALUCHAT  
 LAGUNA  
 LAQUÉ MAT GALUCHAT  
 LAGUNA

FINITURE TERMOSTRUTTURATE - HEAT - STRUCTURED FINISHES - ACABADO TERMOESTRUCTURADOS  
 THERMOSTRUKTURIERTE AUSFÜHRUNGEN - FINITIONS THERMOSTRUCTURÉES - ТЕРМО СТРУКТУРИРОВАННЫЕ ЛАМИНАТЫ



**N051**  
 EPOQUE BIANCO  
 EPOQUE WHITE  
 EPOQUE BLANCO  
 EPOQUE WEISS  
 EPOQUE BLANC



**N052**  
 EPOQUE GREY  
 EPOQUE GREY  
 EPOQUE GREY  
 EPOQUE GREY  
 EPOQUE GREY



**N016**  
 PRIVATE LIGHT  
 PRIVATE LIGHT  
 PRIVATE LIGHT  
 PRIVATE LIGHT  
 PRIVATE LIGHT



**N017**  
 PRIVATE DARK  
 PRIVATE DARK  
 PRIVATE DARK  
 PRIVATE DARK  
 PRIVATE DARK

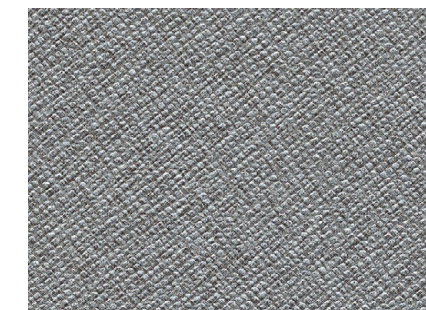

**N039**  
 SAFFIANO GRAFITE  
 SAFFIANO GRAPHITE  
 SAFFIANO GRAFITO  
 SAFFIANO GRAPHIT  
 SAFFIANO GRAPHITE

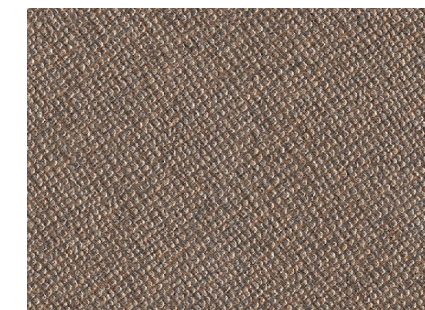

**N040**  
 SAFFIANO BRONZO  
 SAFFIANO BRONZE  
 SAFFIANO BRONCE  
 SAFFIANO BRONZE  
 SAFFIANO BRONZE



**N012**  
 STYLE SABBIA  
 STYLE SAND  
 STYLE ARENA  
 STYLE SAND  
 STYLE SABLE



FINITURE CUOIO - HIDE FINISHES - ACABADO CUERO - KERNLEDERAUSFÜHRUNGEN - CUIR SELLIER  
ЖЕСТКАЯ КОЖА



**54**  
NATURALE  
NATURAL  
NATURAL  
NATUR  
NATUREL



**55**  
MOKA  
MOCHA  
MOKA  
MOKKA  
MARRON FONCÉ



**56**  
NERO  
BLACK  
NEGRO  
SCHWARZ  
NOIR



**59**  
BULGARO  
BURGUNDY  
BÚLGARO  
BULGARISCH ROT  
ROUGE BULGARE



**5A**  
TABACCO  
TOBACCO  
TABACO  
TABAK  
TABAC



**5B**  
SABBIA  
SAND  
ARENA  
SAND  
SABLE



**5C**  
FANGO  
MUD  
FANGO  
SCHLAMM  
BOUE



**5D**  
NOCCIOLA  
NUT BROWN  
AVELLANA  
HASELNUSSBRAUN  
NOISETTE



**5E**  
TORTORA  
DOVE GREY  
GRIS TÓRTORA  
TAUPE  
TAUPE



**5F**  
CENERE  
ASH GREY  
CENIZA  
ASCHE  
CENDRE



**5G**  
MASTICE  
MASTIC GREY  
PEGAMENTO GRIS  
MASTIX  
MASTIC

FINITURE METALLI - METAL FINISHES - ACABADOS METALES - METALLAUSFÜHRUNGEN - FINITIONS EN METAL  
ОТДЕЛКИ МЕТАЛЛОВ

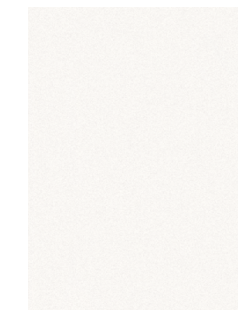

**T011 (011)**  
BIANCO OPACO  
MATT WHITE  
BLANCO MATE  
MATT WEISS  
BLANC MAT

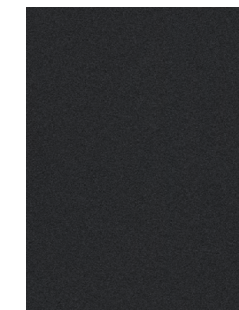

**T012 (010)**  
NERO OPACO  
MATT BLACK  
NEGRO MATE  
MATT SCHWARZ  
NOIR MAT



**T019**  
GREIGE OPACO  
MATT GREIGE  
GREIGE MATE  
MATT GREIGE  
GREIGE MAT



**003 (0084)**  
ORO LUCIDO  
GLOSSY GOLD  
ORO BRILLO  
GOLD GLÄNZEND  
OR BRILLANT

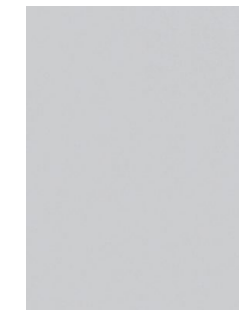

**004 (0083)**  
CROMATO LUCIDO  
GLOSSY CHROMED  
CROMADO BRILLO  
VERCHROMT GLÄNZEND  
CHROME BRILLANT



**012 (0069)**  
GRIS SABLÉ  
GRIS SABLÉ  
GRIS SABLÉ  
GRIS SABLÉ  
GRIS SABLÉ

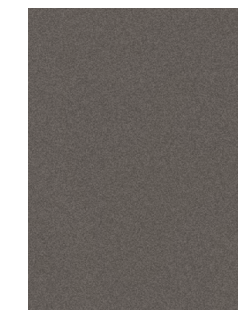

**T013 (006)**  
BRUNITO OPACO  
MATT BURNISHED  
BRUÑIDO MATE  
MATT BRÜNIERT  
BRUNI MAT

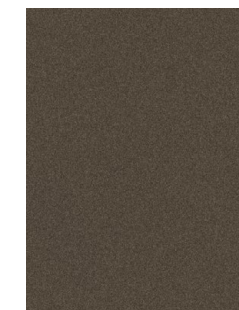

**T010**  
ANODIC BRONZE  
ANODIC BRONZE  
ANODIC BRONZE  
ANODIC BRONZE  
ANODIC BRONZE



**T020 (005)**  
NICKEL NERO LUCIDO  
GLOSSY BLACK NICKEL  
NÍQUEL NEGRO BRILLO  
SCHWARZ GLÄNZENDES  
NICKEL  
NICKEL NOIR BRILLANT



**T032**  
OXIDE  
OXIDE  
OXIDE  
OXIDE  
OXIDE



**T033**  
SILVER OXIDE  
SILVER OXIDE  
SILVER OXIDE  
SILVER OXIDE  
SILVER OXIDE



**T029**  
DESERT ROCK  
DESERT ROCK  
DESERT ROCK  
DESERT ROCK  
DESERT ROCK



**009 (0082)**  
GRIGIO SPAZZOLATO OPACO  
MATT BRUSHED GREY  
GRIS CEPILLADO MATE  
MATT GRAU GEBÜRSTET  
GRIS BROSSE MAT

Flou SpA - via Cadorna, 12 - Meda (MB) - Italia  
t. +39 0362 3731 - f. +39 0362 72952  
Numero Verde 800 82 90 70  
info@flou.it - www.flou.it



CONTACTS

#### CREDITS

photo beppe brancato, claudio tajoli, max zambelli  
styling elena caponi studio, fulvia carmaghini.studio  
print ogm  
repro print cdcromo

#### THANKS TO

Carpet Edition  
Ceramiche Miesi  
Cinetto Jewelry  
Davide Groppi  
Fassamano/Des.Cristiana Vannini  
Fioraio Bollettini  
Flos  
Kasthall  
Mousse Magazine and Publishing  
Schmuck.studio.shop

#### WORKS OF ART

Yoshiko Noma, courtesy Galleria Clio Clavi Rudy Volpi, MI  
"Eve 01", "Fragment 01", "Color 02", Amii Tsang  
"Dissolving II" Hanna Klingseisen, "Wet Bowl" Ursula Futura, courtesy Common Sense, MI  
"Senza Titolo" Federico Guerri, courtesy Galleria l'Affiche, MI  
"Geisha (Trittico), The Yokohama Project series 1867/2017", Giada Ripa, MI  
"Paper Moon 03 - Frida Free", "Paper Moon 06" Silvia Peronetti, MI  
"Il Pasto Bianco", Silvia Celeste Calcagno, courtesy Fondazione Officine Saffi, MI  
"Ms Mostrini" "Elio", Studio Terre, PV

#### 2024 PROJECTS 1-103

LETTI BEDS	104
AMAL	112
ANGLE	114
ATELIERM	116
BAIA	120
GAUDÍ	124
GENTLEMAN	130
ICON	134
IKO	138
KOI	140
MAGNOLIA	142
MAJAL	144
MERKURIO	148
MYPLACE	152
NATHALIE	106
NEW BOND	156
NOTTURNO	158
NOTTURNO 2	164
NOTTURNO SHABBY CHIC	168
SOMMIER	172
SOMMIER MANDARINE	176
TADA0	178
TAORMINA	182
YUNA	184
LETTI TRASFORMABILI TRANSFORMABLE BEDS	188
BISS	190
CÉLINE	194
DUETTO	200
PIAZZADUOMO	208
DIVANI SOFAS	212
BINARIO	214
DOZE	220
FIOCCO	228
FLORA	238
GAUDÍ	240
ICON	246
MADAME BUTTERFLY	252
MYPLACE	256
OLIVIER	262
SOFTBENCH	270

COMPLEMENTI FURNITURE ACCESSORIES	272
ANGLE	274
ARI	276
CONDOTTI	278
FOGLIO	280
GAUDÍ	288
GENTLEMAN	298
IKO	304
JUTA	312
LILIA	316
LOTUS	318
LUCKY	320
MOON	322
NEW BOND	324
PIERRE	326
QUARTETTO	334
SERVOMUTO	336
SPLENDOR	338
VICTORIA	340
YARI	342

OUTDOOR	344
FIOCCO	346
FLORA	352
GAUDÍ	354
PIERRE	362

INFORMAZIONI TECNICHE TECHNICAL INFORMATION	371
---	-----

I colori di tessuti, pelli, marmi, legni e metalli dei prodotti Flou fotografati sono indicativi, possono essere diversi da quelli reali.

Slight differences may be observed between the colors of the fabrics, the leathers, marble, wood and metals of the Flou products presented in the photographs and those of the real products.

Los colores de tejidos, cueros, mármoles y metales de los productos Flou fotografiados sirven como indicación y pueden ser diferentes de los colores reales.

Die Stoff-, Leder-, Marmor-, Holz- und Metallfarben der fotografierten Flou Produkte sind rein beispielhaft und können von den realen Farben abweichen.

Les couleurs des tissus, des cuirs, des marbres, des bois et des métaux des produits Flou photographiés sont indicatifs et ils peuvent être différents de ceux réels.

